

# exQUISIT

**Glaskeramikkochfeld  
EKC601-2.2**

Gebrauchs-  
und Montageanweisung

## **Einleitung**

Bevor Sie das Gerät in Betrieb nehmen, lesen Sie diese Gebrauchsanweisung aufmerksam durch. Sie enthält wichtige Sicherheitshinweise für die Installation, den Betrieb und den Unterhalt des Gerätes. Korrektes Bedienen trägt wesentlich zur effizienten Energienutzung bei und minimiert den Energieverbrauch im Betrieb.

Eine unsachgemäße Verwendung des Gerätes kann gefährlich sein, insbesondere für Kinder.

Bewahren Sie die Gebrauchsanweisung zum späteren Nachschlagen auf. Geben Sie sie an eventuelle Nachbesitzer weiter. Bei Fragen zu Themen, die in dieser Gebrauchsanweisung für Sie nicht ausführlich genug beschrieben sind oder wenn Sie eine neue Gebrauchsanweisung wünschen, kontaktieren Sie den Kundendienst Deutschland<sup>1</sup> oder gehen Sie auf unsere Homepage<sup>2</sup>.

Der Hersteller arbeitet ständig an der Weiterentwicklung aller Typen und Modelle. Haben Sie deshalb Verständnis dafür, dass wir uns Änderungen in Form, Ausstattung und Technik vorbehalten müssen.

## **Bestimmungsgemäße Verwendung**

Das Gerät ist für die Verwendung im privaten Gebrauch/Haushalt bestimmt. Es eignet sich zum Kochen, Garen von Lebensmitteln. Jede darüber hinausgehende Verwendung gilt als nicht bestimmungsgemäß. Der Hersteller übernimmt keine Haftung für eventuelle Schäden.

Umbauten oder Veränderungen am Gerät sind aus Sicherheitsgründen nicht zulässig.

---

<sup>1</sup> Tel.: +49 2944 9716-791

<sup>2</sup> [www.exquisit.de](http://www.exquisit.de)

## Inhaltsverzeichnis

1	Zu Ihrer Sicherheit .....	6
1.1	Sicherheit und Verantwortung.....	7
1.2	Sicherheit und Warnungen .....	8
1.3	Geräte auspacken .....	9
2	Einbau-/Installationsanweisung.....	10
2.1	Der richtige Einbauort .....	11
2.2	Glaskeramikkochfeld einbauen.....	13
2.3	Elektrischer Anschluss .....	14
3	Gerät in Betrieb nehmen .....	15
3.1	Geeignetes Kochgeschirr .....	15
3.2	Funktionen Glaskeramikkochfeld .....	16
4	Reinigung und Wartung .....	21
5	Praktische Hinweise zum Kochen .....	23
6	Kundendienst .....	24
7	Garantiebedingungen.....	25
8	Technische Daten.....	26
9	Altgeräte entsorgen.....	27

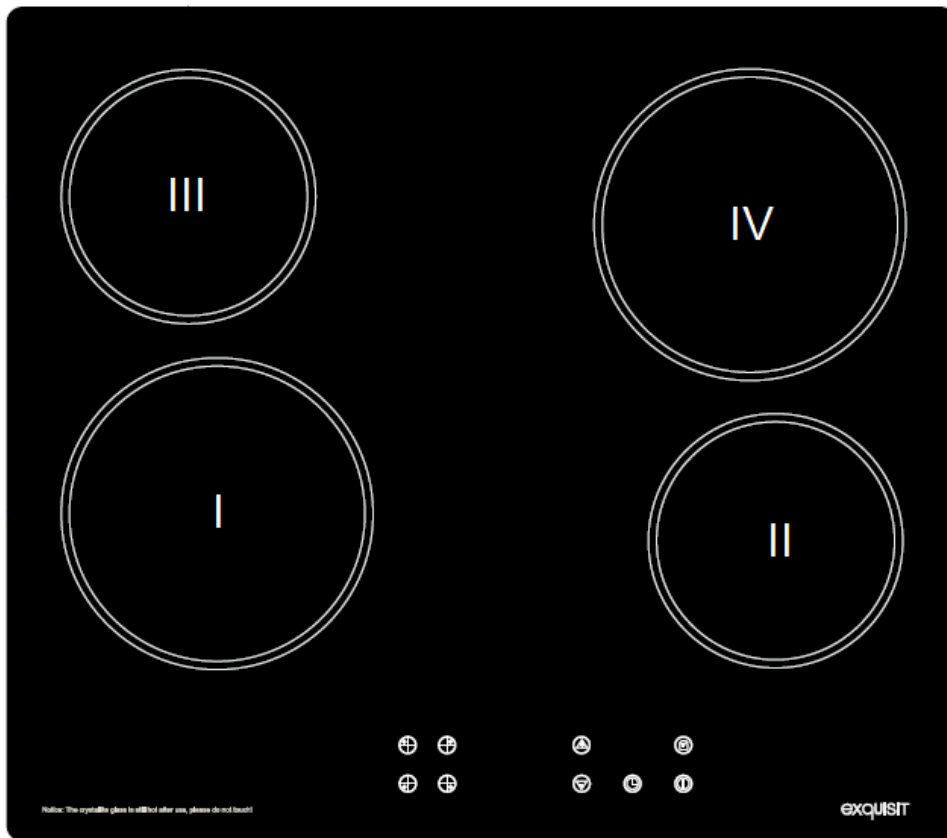

	<b>Kochfeld</b>	<b>Durchmesser (mm)</b>	<b>Leistung (kW)</b>
I	Vorne links	Ø 180 mm	1800
II	Vorne rechts	Ø 145 mm	1200
III	Hinten links	Ø 145 mm	1200
IV	Hinten rechts	Ø 180 mm	1800

## Bedienfeld TOUCHCONTROL



	Kochzone	Wähltasten Kochzone
	EIN/AUS	Taste EIN/AUS
	Kochzone	Taste „+“. Taste „-“
	Schlüsselfunktion	Taste Schlüssel.
	Timer	Taste Timer

# 1 Zu Ihrer Sicherheit

---

Für eine sichere und sachgerechte Anwendung, Gebrauchsanleitung und weitere produktbegleitende Unterlagen sorgfältig lesen und für spätere Verwendung aufbewahren.

Alle Sicherheitshinweise in dieser Gebrauchsanweisung sind mit einem Warnsymbol versehen. Sie weisen frühzeitig auf mögliche Gefahren hin. Diese Informationen unbedingt lesen und befolgen.

## Erklärung der Sicherheitshinweise



bezeichnet eine gefährliche Situation, welche bei Nichtbeachtung zum Tod oder zu schwerwiegenden Verletzungen führt!



bezeichnet eine gefährliche Situation, welche bei Nichtbeachtung zum Tod oder zu schwerwiegenden Verletzungen führen kann!



bezeichnet eine gefährliche Situation, welche bei Nichtbeachtung zu leichten oder mäßigen Verletzungen führen kann!

**ACHTUNG**

bezeichnet eine Situation, welche bei Nichtbeachtung zu Sachschäden führt.

## 1.1 Sicherheit und Verantwortung

### **GEFAHR**



### **TOD DURCH ELEKTRISCHEN SCHLAG!**

Berühren Sie niemals ein elektrisches Gerät, wenn Ihre Hände oder Füße nass sind oder wenn Sie barfuß sind.

- Ein beschädigtes Stromversorgungskabel muss unverzüglich durch den Lieferanten, Fachhändler oder Kundendienst ersetzt werden.
- Bei beschädigten Kabel- oder Steckerverbindungen das Gerät nicht mehr benutzen.
- Lässt sich das Kochfeld durch einen Defekt nicht mehr ausschalten:
  - sofort die Haushaltssicherung ausschalten.
  - Kundendienst anrufen.

### **GEFAHR**

#### **Sicherheit von schutzbedürftigen Personen: Kinder und Personen mit verringerten Fähigkeiten**

- Dieses Gerät kann von Kindern ab 8 Jahren sowie von Personen mit verringerten physischen, sensomotorischen oder mentalen Fähigkeiten oder Mangel an Erfahrung und/oder Wissen benutzt werden:
  - wenn Sie beaufsichtigt oder bezüglich des sicheren Gebrauchs des Gerätes unterwiesen werden
  - die daraus resultierenden Gefahren verstehen.
- Kinder dürfen nicht mit dem Gerät spielen. Kinder vom Gerät fernhalten!
- Kinder dürfen das Gerät nicht reinigen.
- Verletzungsgefahr durch individuelle Reinigungsabläufe.

## 1.2 Sicherheit und Warnungen



### BRANDGEFAHR DURCH UNSACHGEMÄßE VERWENDUNG!

- Niemals Gegenstände auf der Kochfläche lagern.
- Niemals leicht Entzündliches oberhalb/unterhalb des Gerätes lagern.
  - Bei unbeabsichtigtem Einschalten des Gerätes können die Teile sich verformen oder entzünden.
- Keine Alufolie oder Kunststoff auf die Kochfelder legen.
- Vom heißen Kochfeld alles fernhalten, was schmelzen kann, z. B. Kunststoffe, Folie, insbesondere Zucker und stark zuckerhaltige Speisen.
- Elektrische Geräte von heißen Kochfeldern fernhalten.
- Besondere Vorsicht beim Braten:
  - Öl und Fett können sich entzünden.
- Brennendes Öl oder Fett niemals mit Wasser löschen.



### VERBRENNUNGSGEFAHR DURCH HEIßE OBERFLÄCHEN!

- Kochstellen und deren Umgebung werden sehr heiß. Berühren Sie niemals heiße Oberflächen.
- Wenn das Kochen beendet ist, Gerät ausschalten.
- Die Heizelemente nicht brennen lassen, wenn die Töpfe oder Pfannen leer oder nicht vorhanden sind.
- Halten Sie sehr schutzbedürftige Personen und Kinder unter 8 Jahren und Haustiere fern.



### VERLETZUNGSGEFAHR DURCH UNSACHGEMÄßE REPARATUR!

Defekte Geräte ausschließlich nur durch einen autorisierten Elektrofachmann reparieren lassen.

### 1.3 Geräte auspacken



## **WARNUNG**

### **SCHNITTVERLETZUNGSGEFAHR DURCH, BESCHÄDIGTE DURCH SCHARFE KANTEN!**

Beschädigte Kochplatte/ Ofentür umgehend durch den Kundendienst reparieren,/austauschen lassen.

#### **Transporthinweise**

Überprüfen Sie das Gerät auf Transportschäden.

#### **Transportschutz entfernen**

Das Glaskeramikkochfeld sind für den Transport geschützt.

## **ACHTUNG**

### **SACHSCHADEN!**

Die Verpackung muss unbeschädigt sein.

Ein beschädigtes Gerät auf keinem Fall installieren und in Betrieb nehmen.

- Alle Klebebänder, Styroporeinlagen und Plastikfolien entfernen.
- Kleberückstände behutsam mit Reinigungsbenzin entfernen



**Verpackungsmaterial umweltgerecht entsorgen.**

## 2 Einbau-/Installationsanweisung

---

### Wichtige Informationen

Das Glaskeramikkochfeld sind ausschließlich für den Einbau handelsüblicher Küchen vorgesehen.

Den Anschluss an das Stromnetz darf nur eine autorisierte Elektrofachkraft durchführen, die beim örtlichen Energieversorgungsamt zugelassen ist.



### WARNUNG



### LEBENSGEFAHR DURCH ELEKTRISCHEN SCHLAG!

Nicht autorisierte Personen dürfen den Netzanschluss nicht vornehmen. Sie bringen sich und andere Benutzer in **Lebensgefahr!**

### ACHTUNG

### SACHSCHADEN!

- Die Wand und alle wärmebestrahlten Bereiche oberhalb der Einbauplatte müssen hitzebeständig sein.

## 2.1 Der richtige Einbauort

### Grafik I *Einbauabstände*

**B1 = mit Wärmequelle**

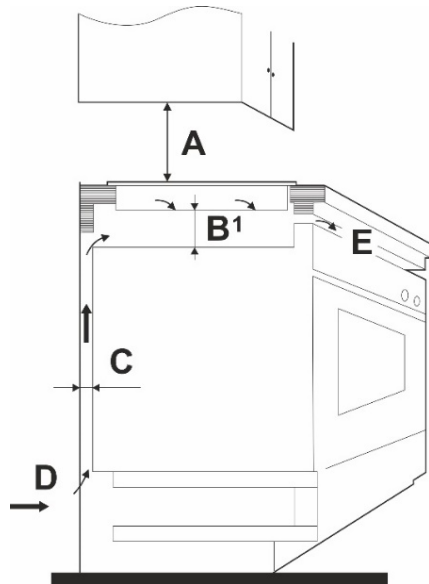

- A = 760 mm
- B1 = 50 mm mind.
- C = 20 mm mind.
- D = Lufteinlass
- E = Luftauslass 5 mm mind.

### Grafik II *Einbauabstände*

**B2 = ohne Wärmequelle,  
mit Schrank oder  
Schublade**

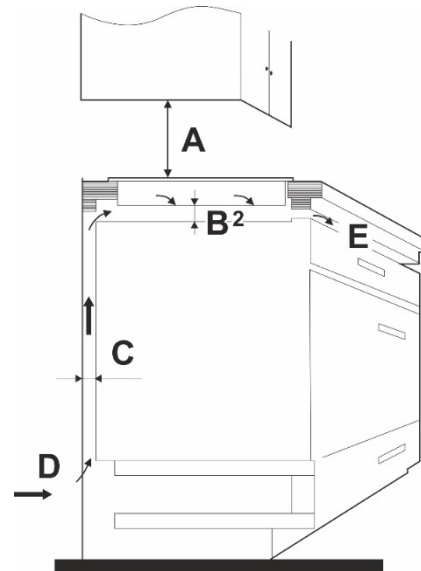

- A = 760 mm
- B2 = 15 mm mind.
- C = 20 mm mind.
- D = Lufteinlass
- E = Luftauslass 5mm mind.

### Grafik III

#### Einbaumaße mm



Abbildung 1 Einbau



Abbildung 2 Ausschnitt Arbeitsplatte

Alle Maße sind mm

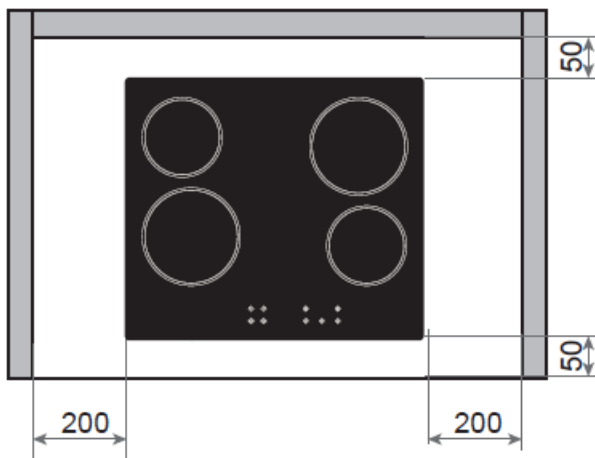
Arbeitsplatte gemäß  
Massskizze aussägen

## Gerät für den Einbau vorbereiten

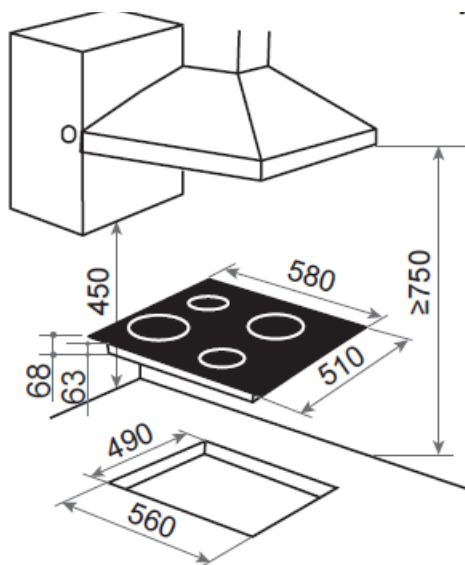
### Gerät auspacken

- ✓ Glaskeramikkochfeld behutsam auspacken.
- ✓ Glaskeramikkochfeld auf Schäden überprüfen.
- ✓ Sichtbare Schäden sofort dem Kundendienst melden.
- ✓ Zubehör Material Glaskeramikkochfeld

## 2.2 Glaskeramikkochfeld einbauen

### Beim Einbauen des Glaskeramikkochfeldes folgende Hinweise beachten.

- Die Masse des Ausschnitts in der Arbeitsplatte nochmals kontrollieren.
- Die Ränder des Ausschnitts sauber und fettfrei halten.
- Das Glaskeramikkochfeld über den Ausschnitt der Arbeitsplatte mit der Restwärme-Anzeige nach vorne positionieren.

Die Glaskeramikkante muss parallel zur Vorderkante der Arbeitsplatte verlaufen.

1. Das Glaskeramikkochfeld langsam in den Ausschnitt senken, bis es aufliegt.
2. Den Rand des Glaskeramikkochfeldes rundherum andrücken.
3. Das Kochfeld an der Arbeitsplatte von unten mit:
  - 4 Stk. Halteklammern
  - 4 Stk. Schrauben befestigen.



Abbildung 3 Rückseite Glaskeramikkochfeld

### **WARNUNG**

#### Tod durch elektrischen Schlag!

Die Sicherung für den Herdstromkreislauf ausschalten oder herausdrehen.

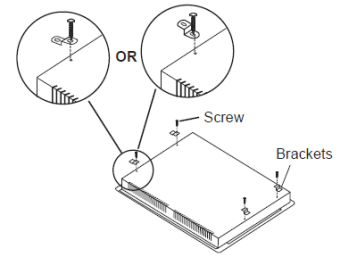
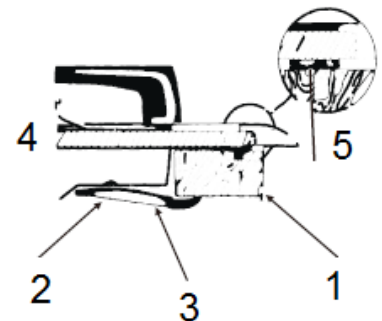

- 1 Arbeitsplatte
- 2 Schraube ST4.2x32
- 3 Halteklammer
- 4 Kochfeld
- 5 Kochfeld Dichtung

Abbildung 4 Halteklammern befestigen

### **ACHTUNG**

#### SACHSCHADEN!

- Das Glaskeramikkochfeld vorsichtig in die Arbeitsplatte legen. **Es muss beim ersten Versuch funktionieren!**
- Andernfalls lässt sich das Glaskeramikkochfeld nicht ohne weiteres Hochheben und das Dichtigkeitsband haftet beim zweiten Versuch nicht so gut.
- Das Glaskeramikkochfeld nur durch den Kundendienst des Herstellers oder eine autorisierte Elektrofachkraft ausbauen und reparieren lassen.

## 2.3 Elektrischer Anschluss

### Hinweise für die Elektrofachkraft

380-415 V Netz Dreiphasenanschluss mit betriebsnull.

Brücke verbindet die Klemmen 4-5.

Phasenreihenfolge nach 1-2-3.

Neutralleiter auf 4 und 5.

Die Nennspannung der Heizelemente beträgt 220-240 V.

Als Netzanschlussleitung ist ein entsprechend ausgelegter Leitungstyp unter Berücksichtigung der Anschlussart und Nennleistung des Herdes zu wählen.



Abbildung 5 Anschluss N3

Als Netzanschlussleitung ist ein entsprechend ausgelegter Leitungstyp unter Berücksichtigung der Anschlussart und Nennleistung des Herdes zu wählen.

Die Anschlussleitung ist in der Zugentlastung befestigen.

## ACHTUNG

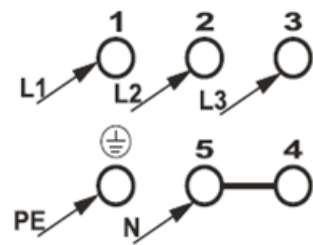
### SACHSCHADEN!

Erdungsleiter an die Klemme der mit  $\oplus$  gekennzeichneten Anschlussleiste anschließen.

#### Netzanschlussdose Öffnen / Schließen

- Zum Entriegeln den Schraubendreher ansetzen (a), geringfügig nach unten bewegen (b).
- Zum Schließen den Deckel zuklappen und mit leichtem Druck einrasten.

**Das Glaskeramikkochfeld**, das auf die Arbeitsplatte geklebt ist, lässt sich nicht ohne weiteres ausbauen.

## 3 Gerät in Betrieb nehmen

---

Vor dem ersten Gebrauch das Glaskeramikkochfeld gründlich mit einem feuchten Tuch reinigen.

### Glaskeramikkochfeld bedienen

Das Kochfeld ist mit Kochzonen unterschiedlicher Durchmesser und Leistung ausgestattet. Der Bereich, der erhitzt wird, ist auf dem Kochfeld klar bezeichnet. Das Kochgeschirr für die beste Heizleistung genau auf die bezeichnete Kochzone stellen.

#### **WARNUNG**

### ELEKTRISCHER SCHLAG DURCH DEFEKTES GLASKERAMIKKOCHFELD!

Das Glaskeramikkochfeld lässt sich nicht ausschalten.

- Sofort die Haushaltssicherung ausschalten und den Kundendienst rufen.
- Keine Reparaturen am Geräte vornehmen.

#### **WARNUNG**

### VERBRENNUNGEN DURCH HEISSE OBERFLÄCHEN DES GLASKERAMIKKOCHFELDES!

Kochstellen und deren Umgebung werden sehr heiß.

- Berühren Sie niemals heiße Oberflächen.
- Wenn das Kochen beendet ist, das Gerät ausschalten.
- Die Heizelemente nicht brennen lassen, wenn die Töpfe oder Pfannen leer oder nicht vorhanden sind.
- **Halten Sie sehr schutzbedürftige Personen und Kinder unter 8 Jahren und Haustiere fern.**

### 3.1 Geeignetes Kochgeschirr

Die Kochoberfläche und der Boden des Topfes müssen immer sauber und trocken sein.

Töpfe und Pfannen mit einem einwandfreien, glatten Boden

Hitzebeständiges Kochgeschirr „Herstellerangaben beachten“.

Keine Töpfe benutzen, die aus Plastik bestehen oder deren innere Seite mit Aluminium beschichtet ist.

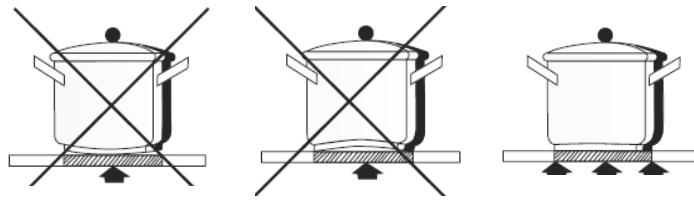

**Kochfeld nach jedem Gebrauch reinigen**

## ACHTUNG

### SACHSCHADEN!

Beschädigung des Glaskeramikkochfeldes durch raue Topfboden.

Nur einwandfreies Kochgeschirr verwenden.

1. Kochfeld mit einem feuchten Tuch und ein wenig Spülmittel abwischen.
2. Kochfeld mit einem sauberen Tuch trocken reiben.
3. Eventuelle Speisereste und Fettspritzer gleich entfernen.
4. Weitere Angaben zur Reinigung siehe Kapitel ‚Reinigung und Pflege‘.

### 3.2 Funktionen Glaskeramikkochfeld

#### Energierегler / 7-Taktschalter

L-STUFE	ENERGIEREGLER
0	Ein/Aus
1	Aufwärmen
2	Gemüse garen
3	Suppe kochen
4	langsames Anbraten
5	Fleisch / Fisch braten
6	Schnelles Kochen, / Braten

## Einschalten des Kochfeldes

Die Heizungszone wird durch die auf der Bedienblende des Einbaugerätes befindlichen Energieregler reguliert. Die eine Veränderung der Regulierung vom Warmhalten (ungefähr 7 % des Heizvermögens) bis zur maximalen Temperatur ermöglichen.

Neben dem Energieregler oder Taktschalter ist jeweils ein Kochfeldschema angebracht, das die Position des zutreffenden Kochfeldes angibt. Eine gibt an, sobald das Kochfeld eine Temperatur von 50 °C übersteigt (Restwärmeanzeige) und erlischt erst, sobald diese Temperatur wieder unterschritten wird.

## Ausschalten des Glaskeramikkochfeldes

Den Energieregler auf „0“ drehen.

## Bedienfunktionen

### TOUCHCONTROL

Die Heizelemente der Kochzonen werden durch die Berührungstasten des Bedienfeldes TOUCHCONTROL auf dem Kochfeld reguliert. Sie ermöglichen eine Regulierung vom Warmhalten bis zur maximalen Temperatur.

## HINWEIS

Achten Sie bei der Bedienung von Berührungstasten auf saubere, trockene Hände.

### Einschalten des Kochfeldes:

Stellen Sie den Kochtopf mitten auf den Heizbereich. Stellen Sie sicher, dass die Kochfelder sauber und trocken sind.

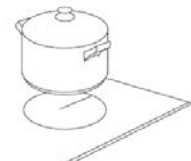





Kochfeldertasten richtig drücken.	
Kochfeld auswählen (z. B. Zone 1) und die Anzeige neben dem Kochfeld blinkt.	
Taste „Ein/Aus“ drücken und es ertönt für eine Sekunde ein Signal und das Glaskeramikkochfeld geht in den Stand-by über. Wenn das Glaskeramikkochfeld eingeschaltet ist, wird folgendes angezeigt: "- -" oder "- -"	

Drücken Sie die Taste "-" oder "+", um die Leistungsstufe zu vermindern oder zu erhöhen. Wenn innerhalb einer Minute kein Kochfeld ausgewählt wird, schaltet sich das Glaskeramikkochfeld aus. Wenn die Leistungsstufe auf 0 zurückgestellt wird, schaltet sich das Kochfeld aus. Die maximale Leistungsstufe ist 9 und die minimale Leistungsstufe ist 1.



### Koch- Bratvorgang beenden:



- Berühren Sie das Kochfeld , welches ausgeschaltet werden soll.
- Die Leistungsstufe mit auf '0' stellen oder mit beiden Tasten   gleichzeitig berühren.
- Sicherstellen, dass auf der Anzeige '0' steht und mit der Ein/Aus Taste  die Kochzone ausschalten.

**Sperrfunktion:** Zur Sicherheit der Kinder verfügt dieses Kochfeld über eine Sperrfunktion.

**Einschalten der Sperrfunktion:** Wenn die Sperrfunktion ausgeschaltet ist, kann sie durch Betätigen der „Sperrtaste“ aktiviert werden und auf der Timer-Anzeige erscheint „Lo“ und die Kontrolllampe leuchtet. Die restlichen Tasten sind deaktiviert, mit Ausnahme der „EIN/AUS“-Taste.

**Ausschalten der Sperrfunktion:** Wenn die Sperrfunktion eingeschaltet ist, die „Sperrtaste“ gedrückt halten und die Funktion wird deaktiviert.

## Timer-Funktion

Diese Funktion kann auf zwei Arten genutzt werden:

- Als Zeitschaltuhr: In diesem Fall schaltet der Timer ein Kochfeld automatisch aus, wenn die voreingestellte Zeit erreicht ist.
- Ein Kochfeld wird automatisch ausgeschaltet, nach dem die voreingestellte Zeit erreicht ist.
- Die Zeitschaltuhr kann von bis 99 Minuten eingestellt werden.

## Timer-Funktion als Zeitschaltuhr:

Wenn Sie noch kein Kochfeld ausgewählt haben, stellen Sie sicher, dass das Glaskeramikkochfeld ein geschaltet ist.

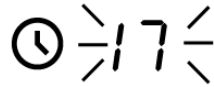

### HINWEIS



Die Zeitschaltuhr kann auch verwendet werden, wenn noch kein Kochfeld ausgewählt worden ist.

Den Timer berühren und die Zeitschaltuhr blinkt '10' auf der Timer-Anzeige



Die Zeit durch Berührung der Tasten   einstellen.

### HINWEIS

Die Tasten   einmal berühren wird die Zeit in einem Schritt gewählt. Hält man die Finger auf die Tasten, wird die Zeit in zehner Schritten eingestellt.



Sollte die voreingestellte Zeit über 99 Minuten betragen, fällt die Zeitschaltuhr automatisch auf '00'.



Gleichzeitig beide Tasten   berühren, wird die voreingestellte Zeit gelöscht und die Timer-Anzeige blinkt '00'.











Wenn die gewünschte Zeit einprogrammiert ist, beginnt die Garzeit abzulaufen und auf der Anzeige wird die restliche Zeit angezeigt.

Nach Ablauf der Zeit ertönt 30 Sekundenlang ein Signal.

## Timer Funktion als automatische Abschaltfunktion eines Kochfeldes

- Das Kochfeld auswählen (z. B. Zone 3, Leistungsstufe 6)  
- Den Timer berühren und die Zeitschaltuhr blinkt '10' auf der Timer-

Anzeige.  

- Die Zeit durch Berührung der Tasten   einstellen.
- **Hinweis:** Die Tasten   einmal berühren wird die Zeit in einer schritten gewählt. Hält man den Finger auf die Taste   wird die Zeit in Zehnerschritten eingestellt.
- Sollte die voreingestellte Zeit über 99 Minuten betragen, fällt die Zeitschaltuhr automatisch auf '00'.
- Gleichzeitig beide Tasten   berühren, wird die voreingestellte Zeit gelöscht und die Timer-Anzeige blinkt '00'.
- Wenn die gewünschte Zeit einprogrammiert ist, beginnt die Garzeit abzulaufen und auf der Anzeige wird die restliche Zeit angezeigt.
- Nach Ablauf der Zeit schaltet sich die Kochstelle aus und die Anzeige des Timers   zeigt.

**Hinweis:** Die anderen Kochstellen bleiben weiterhin eingeschaltet, falls welche eingeschaltet wurden.

**Hinweis:** Die Timer Funktion als automatische Abschaltfunktion eines Kochfeldes kann immer nur für ein Kochfeld einprogrammiert werden.

### Hoher Temperaturschutz

Der auf dem Strahlungskörper eingebaute Temperaturfühler reguliert die Temperatur im Herd. Bei zu hoher Temperatur wird das Kochfeld sofort ausgeschaltet.

### Restwärmeanzeiger

Nach Verwendung des Herdes ist immer noch etwas Hitze im Kochbereich vorhanden. Im Bedienfeld wird immer noch "H" angezeigt und warnt vor der ausgestrahlten Hitze. Es erlischt, wenn sich das Kochfeld abgekühlt hat. Um Energie zu sparen, nutzen Sie das heiße Kochfeld für weiteres kochen oder braten.

## 4 Reinigung und Wartung

---

Vor sämtlichen Reinigungs- und Wartungsarbeiten Gerät ausschalten und vollständig auskühlen lassen.

### **WARNUNG**

#### **STROMSCHLAGGEFAHR!**

##### **Undichtigkeiten am Glaskeramikkochfeld**

Niemals einen Dampfreiniger zur Reinigung verwenden. Feuchtigkeit könnte in elektrische Bauteile gelangen.

### **VORSICHT**

#### **VERBRÜHUNGSGEFAHR!**

##### **Durch heißes Wasser beim Reinigen**

Die Wassertemperatur ist so zu wählen, dass keine Verbrühungsgefahr entstehen kann!

### **VORSICHT**

#### **SCHNITTVERLETZUNG!**

##### **bei der Benutzung von Rasierklingschabern!**

Rasierklingen sind äußerst scharf.

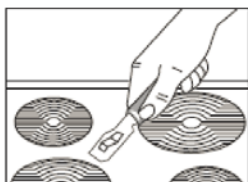

## **Glaskeramikkochfeld**

Das Glaskeramikkochfeld mit einem feuchten Tuch reinigen und mit einem trockenen Tuch trocken wischen.

Verschmutzungen mit heißem Wasser und Spülmittel oder mit einem handelsüblichen Keramikkochfeldreiniger das Glaskeramikkochfeld reinigen.

Verschüttetes Essen, Speisereste und Fettspritzer sofort wegwischen.

In den folgenden Fällen sofort die Energiezufuhr auf "0" drehen **und**.

- **bei Rückständen von Zucker** die Oberfläche mit heißem Wasser behandeln.
- bei Bruchstücken von Aluminiumfolie und aus Versehen geschmolzenem Material aus Kunststoff, / Plastik die Oberfläche mit heißem Wasser und einem Rasierklingenschaber sorgfältig behandeln.
- Hartnäckige Verschmutzungen mit speziellen Reinigern entfernen.
- Verwendung von speziellen handelsüblichen Glaskeramikreinigern unbedingt die Angaben des Herstellers beachten!

## **Glaskeramikkochfeld**

Das Glaskeramikkochfeld mit einem feuchten Tuch reinigen und mit einem trockenen Tuch trocken wischen.

Verschmutzungen mit heißem Wasser und Spülmittel oder mit einem handelsüblichen Keramikkochfeldreiniger das Glaskeramikkochfeld reinigen.

Verschüttetes Essen, Speisereste und Fettspritzer sofort wegwischen.

In den folgenden Fällen sofort die Energiezufuhr auf "0" drehen **und**.

- **bei Rückständen von Zucker** die Oberfläche mit heißem Wasser behandeln.
- bei Bruchstücken von Aluminiumfolie und aus Versehen geschmolzenem Material aus Kunststoff, / Plastik die Oberfläche mit heißem Wasser und einem Rasierklingenschaber sorgfältig behandeln.
- Hartnäckige Verschmutzungen mit speziellen Reinigern entfernen.
- Verwendung von speziellen handelsüblichen Glaskeramikreinigern unbedingt die Angaben des Herstellers beachten!

## 5 Praktische Hinweise zum Kochen

---

Nachfolgend finden Sie einige wichtige Hinweise, um energiesparend und effizient mit Ihrem neuen Kochfeld und dem Kochgeschirr umzugehen.

- Der Topfbodendurchmesser sollte gleich groß oder nur wenig größer sein wie der Kochfelddurchmesser.
- Beim Kauf von Töpfen darauf achten, dass häufig der obere Topfdurchmesser angegeben wird. Der obere Topfdurchmesser ist größer als der Topfboden.
- Schnellkochtöpfe sind durch den geschlossenen Garraum und den Überdruck besonders zeit- und energiesparend. Durch kurze Gardauer werden Vitamine geschont.
- Immer auf eine ausreichende Menge Flüssigkeit im Schnellkochtopf achten, da bei leer gekochtem Topf das Kochfeld und der Topf durch Überhitzung beschädigt werden können.
- Kochtöpfe nach Möglichkeit immer mit einem passenden Deckel verschließen.
- Zu jeder Speisemenge den richtigen Topf verwenden.
- Die Angaben in den Tabellen sind Anhaltspunkte.

## 6 Kundendienst

---

Sollte es Ihnen nicht gelingen, den Fehler zu beheben, wenden Sie sich bitte an Ihren Kundendienst. Führen Sie in diesem Fall keine weiteren Arbeiten, vor allem an den elektrischen Teilen des Gerätes selbst aus.

### WICHTIG

**Beachten Sie, dass der Besuch des Kundendiensttechnikers im Falle einer Fehlbedienung oder einer der beschriebenen Störungen auch während der Garantiezeit nicht kostenlos ist.**

### Zuständige Kundendienstadresse:

EGS GmbH

Dieselstraße 1

33397 Rietberg / DEUTSCHLAND

Kundentelefon für Deutschland: +49 2944-9716-791

Kundentelefon für Österreich: 0820 200 170

E-Mail: kontakt@egs-gmbh.de

(Reparaturaufträge können auch online erfasst werden.)

Internet: [www.egs-gmbh.de](http://www.egs-gmbh.de)

### Folgende Angaben werden benötigt, um Ihren Auftrag zu bearbeiten:

- Vollständige Anschrift, Tel.
- Fehlerbeschreibung
- Angaben Typenschild

### Typenschild

Das Typenschild ist im Gerät, am Türrahmen (Backofen) oder auf der Rückseite des Gerätes (Kochfeld) angebracht. Bei Einbaugeräten ist zusätzlich ein Typenschild im Beipack, zusammen mit der Bedienungsanleitung.

1 Modell	2 Version	3 Batch
4 EAN	5 Seriennummer	

## 7 Garantiebedingungen

---

### **Garantiebedingungen**

Als Käufer eines Exquisit – Gerätes stehen Ihnen die gesetzlichen Gewährleistungen aus dem Kaufvertrag mit Ihrem Händler zu. Zusätzlich räumen wir Ihnen eine Garantie zu den folgenden Bedingungen ein:

#### **Leistungsdauer**

Die Garantie läuft 24 Monate ab Kaufdatum (Kaufbeleg ist vorzulegen). Während den ersten 6 Monaten werden Mängel am Gerät unentgeltlich beseitigt, Voraussetzung ist, dass das Gerät ohne besonderen Aufwand für Reparaturen zugänglich ist. In den weiteren 18 Monaten ist der Käufer verpflichtet nachzuweisen, dass der Mangel bereits bei Lieferung bestand.

Bei gewerblicher Nutzung (z. B. in Hotels, Kantinen), oder bei Gemeinschaftsnutzung durch mehrere Haushalte beträgt die Garantie 12 Monate ab Kaufdatum (Kaufbeleg ist vorzulegen). Während den ersten 6 Monaten werden Mängel am Gerät unentgeltlich beseitigt, Voraussetzung ist, dass das Gerät ohne besonderen Aufwand für Reparaturen zugänglich ist. In den weiteren 6 Monaten ist der Käufer verpflichtet nachzuweisen, dass der Mangel bereits bei Lieferung bestand.

Durch die Inanspruchnahme der Garantie verlängert sich die Garantie weder für das Gerät noch für die neu eingebauten Teile.

#### **Umfang der Mängelbeseitigung**

Innerhalb der genannten Fristen beseitigen wir alle Mängel am Gerät, die nachweisbar auf mangelhafte Ausführung oder Materialfehler zurückzuführen sind. Ausgewechselte Teile gehen in unser Eigentum über.

#### **Ausgeschlossen sind:**

Normale Abnutzung, vorsätzliche oder fahrlässige Beschädigung, Schäden, die durch Nichtbeachtung der Gebrauchsanweisung unsachgemäße Aufstellung bzw. Installation oder durch Anschluss an falsche Netzspannung entstehen Schäden, aufgrund von chemischer bzw. elektrothermischer Einwirkung oder durch sonstige anormale Umweltbedingungen, Glas-, Lack- oder Emailleschäden und evtl. Farbunterschiede sowie defekte Glühlampen. Ebenso sind Mängel am Gerät ausgeschlossen, wenn die aufgrund von Transportschäden zurückzuführen sind. Wir erbringen auch dann keine Leistungen, wenn – ohne unsere besondere schriftliche Genehmigung – von nicht ermächtigten Personen am Exquisit - Gerät Arbeiten vorgenommen oder Teile fremder Herkunft verwendet wurden. Diese Einschränkung gilt nicht für mangelfreie, durch einen qualifizierten Fachmann mit unseren Originalteilen durchgeführte Arbeiten zur Anpassung des Gerätes an die technischen Schutzvorschriften eines anderen EU-Landes.

#### **Geltungsbereich**

Unsere Garantie gilt für Geräte, die in einem EU-Land erworben wurden und die in der Bundesrepublik, Deutschland oder Österreich in Betrieb sind.

Für Geräte, die in einem EU-Land erworben und in ein anderes EU-Land gebracht wurden, werden Leistungen im Rahmen der jeweils landesüblichen Garantiebedingungen erbracht. Eine Verpflichtung zur Leistung der Garantie besteht nur dann, wenn das Gerät den technischen Vorschriften des Landes, in dem der Garantieanspruch geltend gemacht wird, entspricht.

Für Reparaturaufträge außerhalb der Garantiezeit gilt:

- Wird ein Gerät repariert, sind die Reparaturrechnungen sofort fällig und ohne Abzug zu bezahlen.
- Wird ein Gerät überprüft bzw. eine angefangene Reparatur nicht zu Ende geführt, werden Anfahrt- und Arbeitspauschalen berechnet. Die Beratung durch unser Kundenberatungszentrum ist unentgeltlich.

GGV Handelsgesellschaft mbH & Co. KG, August-Thyssen-Str. 8, D-41564 Kaarst-Holzbüttgen

## 8 Technische Daten

---

<b>Marke</b>		<b>Exquisit</b>
Modell		EKC601-2.2
Produktgruppe		Glaskeramik-Kochfeld
Schutzklasse		I
Elektrischer Anschluss (Spannung/Frequenz)	V/Hz	380-415 / 50
Anschlussleistung	W	6000
Gewicht (unverpackt) Kochfeld	kg	8,5
Abmessungen	HxBxT	48x580x510
EAN		4016572019407
Artikelnummer		0450074

### CE Kennzeichen

Dieses Gerät entspricht zum Zeitpunkt seiner Markteinführung den Anforderungen die in den Richtlinien des Rates zur Angleichung der Rechtsvorschriften der Mitgliedsstaaten über die elektromagnetische Verträglichkeit BRL 2014/30/EU und über die Verwendung elektrischer Betriebsmittel innerhalb bestimmter Spannungsgrenzen BRL 2014/35/EU festgelegt sind.

Dieses Gerät ist mit dem CE Zeichen gekennzeichnet und verfügt über eine Konformitätserklärung zur Einsichtnahme durch die zuständigen Marktüberwachungsbehörden.

## 9 Altgeräte entsorgen

---



Dieses Gerät ist ausgezeichnet lt. Vorgabe der europäischen Entsorgungsvorschrift.

2012 / 19 / EU

■ Sie stellt sicher, dass das Produkt ordentlich entsorgt wird. Durch die umweltgerechte Entsorgung stellen Sie sicher, dass eventuelle gesundheitliche Schäden durch Falschentsorgung vermieden werden.

Das Symbol der Tonne auf dem Produkt oder den Begleitpapieren zeigt an, dass dieses Gerät nicht wie Haushaltsmüll zu behandeln ist. Stattdessen soll es dem Sammelpunkt zugeführt werden für die Wiederverwertung von elektrischen und elektronischen Gerätschaften.

Die Entsorgung muss nach den jeweils örtlich gültigen Bestimmungen vorgenommen werden. Für weitere Informationen wenden Sie sich an Ihre örtliche Behörde oder Entsorgungsfirma.

Machen Sie ausgediente Altgeräte vor der Entsorgung unbrauchbar:

- Ziehen Sie den Netzstecker aus der Steckdose.
- Trennen Sie den Stecker vom Netzkabel.

Kinder können Gefahren, die im Umgang mit Haushaltsgeräten liegen, oft nicht erkennen. Sorgen Sie für die notwendige Aufsicht und lassen Sie Kinder nicht mit dem Gerät spielen.

# exQUISIT

GGV HANDELGES. MBH & CO. KG  
AUGUST-THYSSEN-STR.8  
D-41564 KAARST  
GERMANY

ekc601-2-2\_0450074\_version\_e1.0\_.l06

[www.exquisit.de](http://www.exquisit.de)