

# exQUISIT

**Kühlschrank  
KS516-4-H-010D weiss**

**Refrigerator  
KS516-4-H-010D white**

DE Gebrauchsanweisung  
EN Instruction manual

## **Einleitung**

Vor Inbetriebnahme des Gerätes unbedingt die Gebrauchsanweisung aufmerksam durchlesen. Die Gebrauchsanweisung enthält wichtige Sicherheitshinweise für den Betrieb und den Unterhalt des Gerätes. Korrektes Bedienen trägt wesentlich zur effizienten Energienutzung bei und minimiert den Energieverbrauch im Betrieb.

Eine unsachgemäße Verwendung des Gerätes kann gefährlich sein, insbesondere für Kinder.

Die Gebrauchsanweisung zum späteren Nachschlagen aufbewahren und an eventuelle Nachbesitzer weitergeben.

Der Hersteller arbeitet ständig an der Weiterentwicklung aller Typen und Modelle.

Deshalb behalten wir uns Änderungen in Form, Ausstattung und Technik vor.

## **CE-Konformität**

Dieses Gerät entspricht zum Zeitpunkt seiner Markteinführung den Anforderungen, die in den Richtlinien des Rates zur Angleichung der Rechtsvorschriften der Mitgliedsstaaten über die elektromagnetische Verträglichkeit RL 2014/30/EU und über die Verwendung elektrischer Betriebsmittel innerhalb bestimmter Spannungsgrenzen RL 2014/35/EU festgelegt sind.

Dieses Gerät ist mit dem CE-Zeichen gekennzeichnet und verfügt über eine Konformitätserklärung zur Einsichtnahme durch die zuständigen Marktüberwachungsbehörden.

## Gerät kennenlernen

Lieferumfang

- 1x Gerät
- 2x Glasablagen
- 1x Gemüseschale
- 3x Türfächer
- 2x Eierablage
- 1x Eiswürfelschale
- 1x Gummistandfuß inkl. Schraube
- 1x Gebrauchsanweisung
- 1x Servicekarte

## Bezeichnung

- 1) Gefrierfach
- 2) Temperaturregler
- 3) verstellbare Glasablage
- 4) Glasablage über der Gemüseschale
- 5) Gemüseschale
- 6) verstellbare Füße
- 7) Türfächer

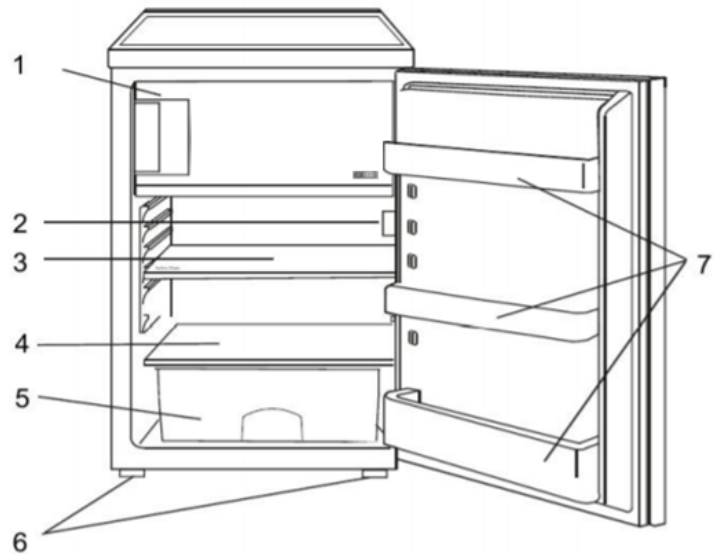

## Temperaturregler

- 1a Lampenabdeckung
- 1b Temperaturregler
- Stufe 0 = AUS/OFF
- Stufe 1 - 7 = Kühlstufen

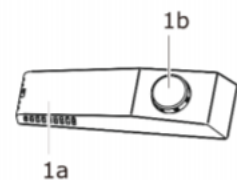

## Inhaltsverzeichnis

1	Zu Ihrer Sicherheit.....5	11.2	Store food correctly ..... 37
1.1	Bestimmungsgemäße Verwendung .....5	11.3	Save energy ..... 40
1.2	Fehlgebrauch .....6	12	Maintenance and care ..... 40
1.3	Sicherheit zu bestimmten Personengruppen .....6	12.1	Clean unit..... 41
1.4	Restgefahren .....7	12.2	Clean / change appliance door seal 41
1.5	Gefahren durch Kältemittel .....7	12.3	Defrosting ..... 42
2	Aufstellen und Anschließen .....8	12.4	Illuminant LED ..... 42
2.1	Türanschlag wechseln .....8	12.5	Taking the unit out of operation 42
2.2	Gerät Aufstellen ..... 12	13	Operating noises / troubleshooting 43
2.3	Nivellieren ..... 12	14	Spare parts / Customer service.... 44
3	Inbetriebnahme ..... 13	15	Warranty conditions ..... 45
3.1	Gerät ein-/ausschalten ..... 13	16	Disposal ..... 46
3.2	Lebensmittel richtig lagern .... 14		
3.3	Energie sparen..... 18		
4	Wartung und Pflege..... 18		
4.1	Gerät reinigen..... 19		
4.2	Gerätetürdichtung reinigen / wechseln..... 19		
4.3	Abtauen .....20		
4.4	Leuchtmittel LED .....20		
4.5	Gerät außer Betrieb nehmen.. 20		
5	Betriebsgeräusche / Fehler beheben 21		
6	Ersatzteile / Kundenservice ..... 23		
7	Garantiebedingungen ..... 24		
8	Entsorgung ..... 25		
9	For your safety ..... 28		
9.1	Intended use .....28		
9.2	Misuse .....29		
9.3	Safety to certain groups of people .....29		
9.4	Residual risks .....30		
9.5	Hazards due to refrigerants ... 30		
10	Set up and connect ..... 31		
10.1	Change door hinge..... 31		
10.2	Set up unit..... 35		
10.3	Levelling..... 35		
11	Commissioning ..... 36		
11.1	Switching the unit on/off..... 36		

# 1 Zu Ihrer Sicherheit

Für eine sichere und sachgerechte Anwendung die Gebrauchsanweisung und weitere produktbegleitende Unterlagen sorgfältig lesen und für spätere Verwendung aufbewahren. Alle Sicherheitshinweise in dieser Gebrauchsanweisung sind mit einem Warnsymbol versehen. Sie weisen frühzeitig auf mögliche Gefahren hin. Diese Informationen unbedingt lesen und befolgen.

## Erklärung der Sicherheitshinweise

### **GEFAHR**

Bezeichnet eine gefährliche Situation, welche bei Nichtbeachtung zum Tod oder zu schwerwiegenden Verletzungen führt!

### **WARNUNG**

Bezeichnet eine gefährliche Situation, welche bei Nichtbeachtung zum Tod oder zu schwerwiegenden Verletzungen führen kann!

### **VORSICHT**

Bezeichnet eine gefährliche Situation, welche bei Nichtbeachtung zu leichten oder mäßigen Verletzungen führen kann!

### **ACHTUNG**

Bezeichnet eine Situation, welche bei Nichtbeachtung zu Sachschäden führt.

### **STROMSCHLAGGEFAHR!**

### **VERBRÜHUNGSGEFAHR!**

### **BRANDGEFAHR!**



- Informationen und Hinweise, die zu beachten sind.
- Markiert eine Aufzählung
- ✓ Markiert Prüfungsschritte der Reihe nach
- 1. Markiert Arbeitsschritte der Reihe nach
- Beschreibt die Reaktion des Gerätes auf den Arbeitsschritt

## 1.1 Bestimmungsgemäße Verwendung

Gerät ist für die Verwendung im privaten Gebrauch/Haushalt bestimmt. Es eignet sich zum Kühlen/Gefrieren von Lebensmitteln.

- Gerät nicht für andere Zwecke als zum Kühlen/Gefrieren von Lebensmitteln benutzen. Der Hersteller übernimmt keine Haftung für eventuelle Schäden.
- Umbauten oder Veränderungen am Gerät sind aus Sicherheitsgründen nicht zulässig.
- Dieses Kühlgerät ist nicht für die Verwendung als Einbaugerät bestimmt.
- Geräte mit einem mechanischen Temperaturregler sind für die Nutzung bis zu einer Höhe von maximal 2000 Metern über den Meeresspiegel bestimmt.

Jedwede Verwendung, die außerhalb dieser Anwendungsbereiche liegt, ist nicht bestimmungsgemäß und gilt somit als Fehlgebrauch.

## 1.2 Fehlgebrauch

Folgende Tätigkeiten gelten als Fehlgebrauch und sind somit untersagt:

- Keine Medikamente, Blutplasma, Laborpräparate oder ähnlichen der Medizinprodukterichtlinie 2007/47/EG zu Grunde liegenden Stoffe und Produkte im Kühlschrank lagern und kühlen.
- Keine explosiven Stoffe oder Sprühdosen mit brennbaren Treibmitteln, wie z.B. Butan, Propan, Pentan usw. im Gerät lagern.
- Keine kohlenensäurehaltigen, schäumenden Getränke im Gefrierfach lagern.
- Keine Flaschen im Gefrierfach lagern, es sein denn es ist vom Hersteller zugelassen.
- Keine Lebensmittel in die Gefrierfächer pressen.
- Keine elektrischen Geräte innerhalb des Lebensmittel-Lagerraumes betreiben, die nicht vom Hersteller freigegeben sind.
- Für die gewerbliche Nutzung ist das Gerät nicht geeignet.
- Gerät nicht im Freien aufstellen.
- Gerät nicht mit Mehrfachsteckdosen am Stromnetz anschließen.
- Netzkabel nicht auf Spannung verlegen.
- Netzkabel nicht knicken.
- Gerät so aufstellen, dass der Netzstecker zugänglich ist.
- Den Netzstecker nicht am Netzkabel aus der Steckdose ziehen.

## 1.3 Sicherheit zu bestimmten Personengruppen

Das Gerät dürfen Kinder ab 8 Jahren sowie Personen, deren physische, sensorische oder mentale Fähigkeiten beeinträchtigt sind, oder die einen Mangel an Erfahrung und/oder Wissen vorweisen, bedienen. Jedoch muss man sie dabei beaufsichtigen oder bezüglich des sicheren Gebrauchs des Geräts unterweisen und sie müssen die möglichen Gefahren verstehen.

Reinigung und Wartung des Geräts dürfen Kinder nur unter Beaufsichtigung eines Erwachsenen durchführen.

Kinder beaufsichtigen, um sicherzustellen, dass sie nicht mit dem Gerät spielen.

### **GEFAHR**

#### **STRANGULATIONSGEFAHR DURCH NETZKABEL!**

Kinder unter 8 Jahren vom Netzkabel des Geräts fernhalten.

### **GEFAHR**

#### **ERSTICKUNGSGEFAHR DURCH VERPACKUNGSMATERIALIEN!**

Kinder von den Verpackungsmaterialien fernhalten.

### **GEFAHR**

#### **ERSTICKUNGSGEFAHR DURCH ALTGERÄT!**

Spielende Kinder können sich im Gerät einsperren oder in andere lebensgefährliche Situationen geraten.

- Vorhandene Schnapp- und Riegelschlösser entfernen oder zerstören.
- Kinder nicht mit dem Gerät spielen lassen.
- Kinder in der Nähe des Altgeräts immer beaufsichtigen.

## 1.4 Restgefahren

### **GEFAHR**

#### **STROMSCHLAGGEFAHR!**

- Den Netzstecker am Netzkabel beim Einstecken und Herausziehen nie mit feuchten oder nassen Händen anfassen.
- Das Gerät nur nach Angaben der Gebrauchsanweisung montieren und anschließen.
- Im Notfall sofort den Netzstecker aus der Steckdose ziehen.
- Vor jedem Reinigungs- oder Wartungseingriff den Netzstecker aus der Steckdose ziehen.
- Ein beschädigtes Netzkabel unverzüglich durch unseren Kundendienst ersetzen lassen.
- Sind Netzkabel oder Netzstecker beschädigt, Gerät nicht mehr benutzen.
- Außer den in dieser Gebrauchsanweisung beschriebenen Reinigungs- und Wartungsarbeiten keine Eingriffe am Gerät vornehmen.

### **WARNUNG**

#### **BRANDGEFAHR!**

Bei unzureichender Luftzirkulation kann sich ein Wärmestau bilden, wodurch ein Brand entstehen kann.

- Vorgeschriebene Abstände für die Geräterückwand, -seite und -oberkante unbedingt einhalten (s. Kapitel Mindestabstände).
- Kompressor und Verflüssiger (modellabhängig) frei von Staub und Gegenständen halten.

## 1.5 Gefahren durch Kältemittel

### **WARNUNG**

#### **GESUNDHEITSGEFAHR!**

Ist der Kältekreislauf beschädigt, tritt das Kältemittel Isobutan R600a aus. Das Kältemittel ist bei Kontakt mit den Augen und beim Einatmen gesundheitsschädlich.

### **WARNUNG**

#### **ENTZÜNDLICHES GAS!**

#### **EXPLOSIONS- UND BRANDGEFAHR!**

Im Kältemittel-Kreislauf des Gerätes befindet sich das Kältemittel Isobutan (R600a), ein Naturgas mit hoher Umweltverträglichkeit, das brennbar ist.

- Eingriffe in das Kältesystem sind nur autorisierten Fachkräften erlaubt.
- Kältekreislauf nicht beschädigen, z.B. durch Aufstechen der Kältemittelkanäle mit scharfen Gegenständen, Abknicken von Rohrleitungen.
- Beim Transportieren, Aufstellen, Warten und Entsorgen des Gerätes keine Teile des Kältekreislaufes beschädigen.
- Damit im Falle eines Lecks im Kältemittel-Kreislauf kein zündfähiges Gas-Luft-Gemisch entstehen kann, muss der Aufstellraum laut Norm EN 378 eine Mindestgröße von 1 m<sup>3</sup> je 8 g Kältemittel haben. Die Menge an Kältemittel im Kühl-/ Gefriergerät steht auf dem Typenschild.

### Vorgehen bei beschädigtem Kältekreislauf:

- ✓ Offenes Feuer und Zündquellen unbedingt vermeiden.
- ✓ Den Raum, in dem das Gerät steht, gut durchlüften.
- ✓ Den Kundendienst kontaktieren.

## 2 Aufstellen und Anschließen

---

Vor dem Aufstellen und Anschließen des Geräts sicherstellen, dass

- das Gerät vom Stromnetz getrennt ist (siehe Kapitel Restgefahren).
- die Aufstellbedingungen erfüllt sind (siehe Kapitel Mindestabstände).

### Gerät auspacken

Die Verpackung muss unbeschädigt sein. Das Gerät auf Transportschäden überprüfen. Ein beschädigtes Gerät auf keinen Fall anschließen. Im Schadensfall an den Lieferanten wenden.

## VORSICHT

### VERLETZUNGSGEFAHR UND SACHSCHADEN!

- Transport immer mit einer zweiten Person durchführen.
- Verpackungsmaterial nicht mit einem scharfen Gegenstand, z.B. Teppichmesser durchtrennen.

### Transportschutz entfernen

Das Gerät sowie Teile der Innenausstattung sind für den Transport geschützt.

- ✓ Alle Klebestreifen auf der rechten und linken Seite der Gerätetür entfernen.
- ✓ Alle Klebebänder und Verpackungsteile aus dem Innenraum des Gerätes entfernen.
- ✓ Kleberückstände mit Laugenwasser entfernen.

Auf dem Gerät können sich Sticker mit Warnhinweise befinden. Diese unbedingt beachten und nicht vom Gerät entfernen.

### 2.1 Türanschlag wechseln



Das Gerät bietet die Möglichkeit den Türanschlag von links nach oder umgekehrt zu versetzen.

## ACHTUNG

### SACHSCHADEN!

Gerät bei Türmontage nicht mehr als 45° kippen, um das Kühlsystem nicht zu beschädigen.



Für den Türanschlagwechsel benötigte Werkzeuge:

BEZEICHNUNG	WERKZEUG
Schraubendreher flach	
Kreuzschlitz-Schraubendreher	

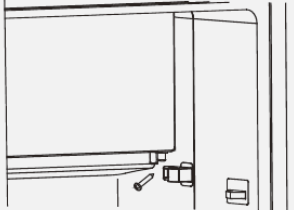
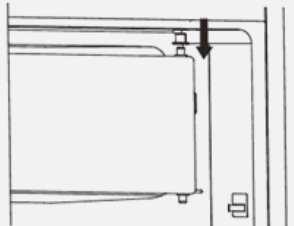

SCHRITTFOLGE	BILD
<ol style="list-style-type: none"> <li>1. Beide Schrauben der Arbeitsplatte an der Geräterückseite entfernen.</li> <li>2. Arbeitsplatte abheben und vorsichtig zur Seite stellen oder auf eine weiche Unterlage legen, um Kratzer zu vermeiden.</li> </ol>	
<ol style="list-style-type: none"> <li>3. Die vier Schrauben oben entfernen.</li> <li>4. Oberes Scharnier lösen und zur Seite legen.</li> <li>5. Gerätetür aus dem unteren Scharnier heben und vorsichtig zur Seite stellen oder auf eine weiche Unterlage legen, um Kratzer zu vermeiden.</li> </ol>	
<ol style="list-style-type: none"> <li>6. Gerät mit einer zweiten Person etwas ankippen.</li> <li>7. Beide verstellbaren Füße abschrauben.</li> <li>8. Schrauben des unteren Scharniers lösen und das Scharnier abnehmen.</li> <li>9. Scharnierstift (Pos. 1) herausschrauben und an Pos. 2 wieder einschrauben.</li> </ol>	
<ol style="list-style-type: none"> <li>10. Unteres Scharnier und verstellbaren Fuß auf der linken Seite anschrauben.</li> <li>11. Verstellbaren Fuß auf der rechten Seite anschrauben.</li> <li>12. Gerätetür auf den unteren Scharnierstift setzen und vorsichtig schließen.</li> <li>13. Stift des oberen Scharniers in das obere Türloch einsetzen.</li> <li>14. Scharnier mit den beiden Schrauben befestigen.</li> <li>15. Schraublöcher auf der rechten Seite mit den Abdeckkappen verschließen.</li> <li>16. Gerätetür horizontal und vertikal ausrichten. Darauf achten, dass die Dichtungen gut schließen.</li> <li>17. Bei Bedarf die Scharniere nachjustieren.</li> </ol>	
<ol style="list-style-type: none"> <li>18. Arbeitsplatte auflegen und mit beiden Schrauben an der Rückseite befestigen.</li> </ol>	

## Türanschlag des Gefrierfachs wechseln

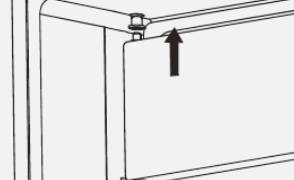
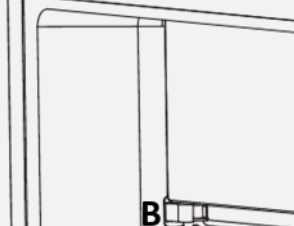
SCHRITTFOLGE	BILD
<ol style="list-style-type: none"><li>1. Die Gefrierfachtür geschlossen halten.</li><li>2. Mit einem Schraubendreher die Schraube des unteren Scharniers lösen.</li><li>3. Das untere Scharnier entfernen.</li></ol>	
<ol style="list-style-type: none"><li>4. Die Gefrierfachtür einen Spalt weit öffnen und entfernen.</li></ol>	
<ol style="list-style-type: none"><li>5. Die Gefrierfachverschluss (A) mit einem Schraubendreher lösen.</li><li>6. (A) auf der gegenüberliegenden Seite befestigen.</li></ol>	
<ol style="list-style-type: none"><li>7. Die Gefrierfachtür um 180° drehen.</li><li>8. Den Scharnierstift der Gefrierfachtür in das obere Türlager stecken und die Gefrierfachtür schließen.</li></ol>	
<ol style="list-style-type: none"><li>9. Das untere Scharnier (B) auf den unteren Scharnierstift der Gefrierfachtür stecken.</li><li>10. (B) an der Geräteinnenseite mit der dazugehörigen Schraube fixieren.</li></ol>	

## Kippschutz anbringen

# ACHTUNG

## SACHSCHADEN!

Das Gerät nur mit Hilfe einer weiteren Person nach hinten kippen (45°).  
Andernfalls besteht die Gefahr den Kühlmittekreislauf zu beschädigen.

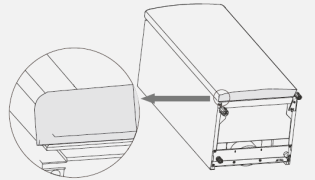
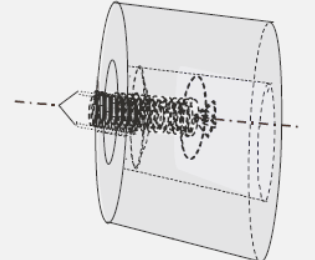
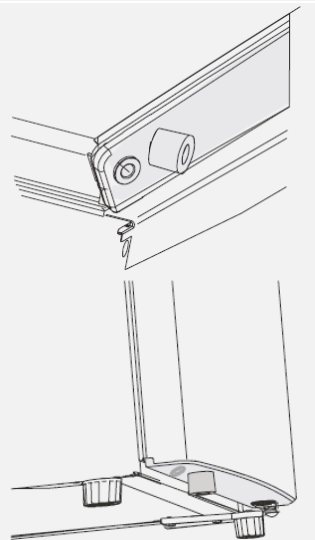
SCHRITTFOLGE	BILD
1. Das Gerät vorsichtig nach hinten kippen, um die Aussparung für die Schraube an der Unterseite der Gerätetür zu finden.	
2. Die Schraube durch den Gummistandfuß führen.	
3. Den Gummistandfuß an der Unterseite der Gerätetür mit einem Kreuzschraubendreher anschrauben. 4. Das Gerät wieder senkrecht stellen.	

## Türgriffmontage

Türgriff und Schrauben für die Türgriffmontage befinden sich separat in einer Plastiktüte.

1. Befinden sich die Schrauben in der Tür, Schrauben entfernen und zur Seite legen.
2. Schraublöcher des Türgriffs an die Schraublöcher der Kühlschranktür legen.
3. Griff mit den Schrauben befestigen. Auf festen Sitz des Türgriffs achten.
4. Schraublöcher mit den Abdeckkappen an der Seite verschließen, an der kein Türgriff montiert ist.
5. Gerät nach Türanschlagwechsel wieder senkrecht stellen.
6. Passgenauen Sitz der Türdichtung und der Gerätetür prüfen.
7. Frühestens nach drei Stunden wieder am Stromnetz anschließen.

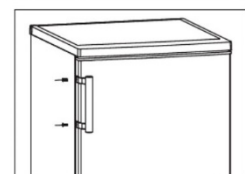
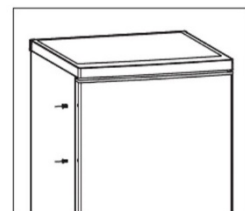

## 2.2 Gerät Aufstellen

Das Gerät

- entsprechend den vorgeschriebenen Mindestabständen aufstellen.
- in einem gut belüfteten und trockenen Raum aufstellen, dessen Umgebungstemperatur der Klimaklasse entspricht, für die das Gerät ausgelegt ist.

# ACHTUNG

## SACHSCHADEN!

Das Gerät nach dem Transport für 12 Stunden stehen lassen, damit sich das Kältemittel im Kompressor sammeln kann. Das Nichtbeachten könnte den Kompressor beschädigen und damit zum Ausfall des Gerätes führen. Der Garantieanspruch erlischt in diesem Fall.

KLIMAKLASSE	TEMPERATURBEREICH
(SN) erweiterte gemäßigte Zone	+10 °C bis +32 °C
(N) gemäßigte Zone	+16 °C bis +32 °C
(ST) subtropische Zone	+16 °C bis +38 °C
(T) tropische Zone	+16 °C bis +43 °C

### Mindestabstände für Be- und Entlüftung

Die Luftzirkulation an der Geräterückwand, -seite und -oberkante beeinflusst den Energieverbrauch und die Kühlleistung (je nach Modell). Unbedingt die Mindestabstände für die Belüftung des Gerätes einhalten, die in den nachfolgenden Tabellen und Zeichnungen aufgeführt sind. Die ums Gerät entstandene, erwärmte Luft muss ableiten können. Andernfalls ist die Lebensdauer des Gerätes verkürzt, weil der Kompressor ständig in Betrieb ist.

### Gerätemaße in mm und Grad

a	b	b1	b2	c	d	e	f	g	h
560	575	625	1100	850	100	50	50	180°	1085

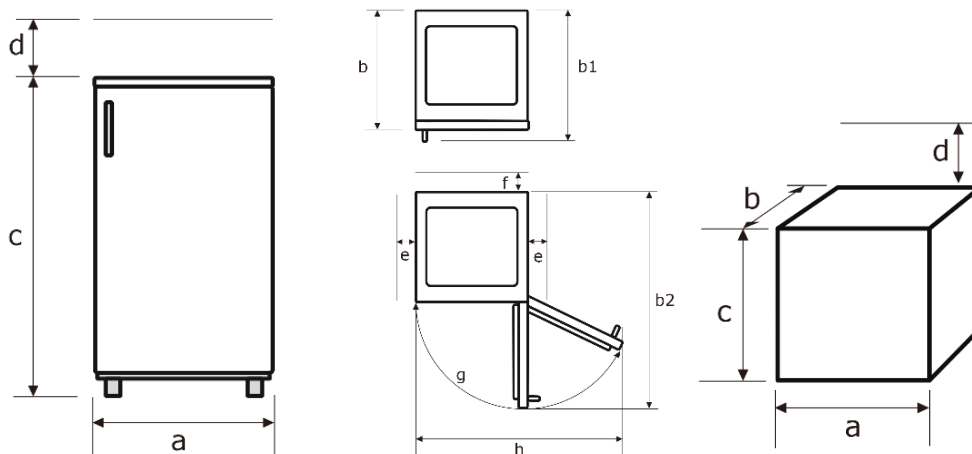

- Nichtbeachten der Mindestabstände erhöht den Stromverbrauch.
- Wenn die gestaute Wärme ums Gerät nicht ableiten kann, ist die Funktion des Gerätes beeinträchtigt.
- Zur Erreichung der angegebenen Energieklasse die oben genannten Abstände einhalten.
- Kühlgefrierkombinationen mit einem Temperaturregler nicht in Kühlen Räumen unter 16 °C aufstellen.

## 2.3 Nivellieren

Bei geringfügig unebener Auflagefläche das Gerät mit den vorderen Füßen ausgleichen.

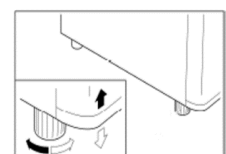

### 3 Inbetriebnahme

Das Gerät sowie die Teile der Innenausstattung vor Inbetriebnahme gründlich reinigen (s. Kapitel „Wartung und Pflege“).

- Die Temperaturstufe je nach Umgebungstemperatur (Aufstellort), bei Änderung der Bestückung oder bei häufigem Öffnen der Gerätetür anpassen.
- Bei sehr hohen sommerlichen Temperaturen den Temperaturregler auf eine höhere Stufe stellen, um die gewünschte Kühltemperatur zu halten.
- Für den optimalen Energieverbrauch die Glasablagen, im Gerät so belassen wie abgebildet (s. Abb. Lebensmittel richtig lagern).
- Das Gefrierfach ist nach ca. 3 Stunden betriebsbereit.

#### 3.1 Gerät ein-/ausschalten

1. Gerät am Strom anschließen.  
→ Bei Öffnen der Gerätetür schaltet sich die Innenbeleuchtung ein.
2. Zum Einschalten des Gerätes den Temperaturregler von „0“ nach rechts auf die gewünschte Kühltemperatur drehen. Der Temperaturregler befindet sich an der rechten Seite im Geräteinnenraum.
3. Zum Ausschalten des Gerätes den Temperaturregler auf „0“ drehen.

## ACHTUNG

### SACHSCHADEN!

Gerät nicht unmittelbar nach einem Stromunterbruch einschalten.

#### Temperatur einstellen

Die Temperatur hängt von bestimmten Faktoren ab, wie z.B. Aufstellungsort, Häufigkeit des Öffnens der Gerätetür oder wie das Gerät beladen ist.



1. Die Innentemperatur des Gerätes mit dem Drehknopf regeln.
2. Bei Erstbetrieb den Temperaturregler auf die höchste (kälteste) Stufe stellen.  
→ Nach ca. 2 Stunden hat das Gerät seine normale Betriebstemperatur erreicht und ist einsatzfähig.
3. Den Temperaturregler auf eine mittlere Stufe zurückstellen.

Die Temperatur so einstellen, dass das Gerät nicht ständig - ohne Abtauphase - kühlt. Die Temperatur im Kühlschrank sinkt (auf unter 0 °C) und Getränke und frische Lebensmittel gefrieren. Durch die Vereisung der Rückwand nimmt der Energieverbrauch sehr stark zu und die Effizienz des Gerätes sinkt.

#### Die kälteste Position im Kühlraum lokalisieren

Das nebenstehende Symbol zeigt im Kühlschrank (oberhalb der Glasablage über die Gemüseschale) max. +4 °C und kälter an.



Ist das Symbol «OK» nicht ersichtlich (Temperatur ist nicht optimal):

1. Den Temperaturregler einen/halben Schritt kälter stellen (bis zur erneuten Prüfung ca. 12 Stunden warten).
2. Diesen Schritt so oft wiederholen, bis das Symbol "OK" ersichtlich ist.



Um festzustellen, ob es in dem Bereich, wo das Symbol "OK" ersichtlich ist, zu kalt ist (unter +4°C):

1. Den Temperaturregler schrittweise um einen / halben Schritt wärmer stellen (bis zur erneuten Prüfung ca. 12 Stunden warten).
2. Sollte immer noch «OK» ersichtlich sein, noch einen oder halben Schritt wärmer stellen (bis zur erneuten Prüfung ca. 12 Stunden warten).
3. Solange «OK» ersichtlich ist, Schritt 1 wiederholen, bis der Mittelpunkt für die Zieltemperatur von +.4 °C erreicht ist.



- Der Sticker „OK“ ist nur für die Verwendung in diesem Gerät vorgesehen.
- Bleibt die Gerätetür länger geöffnet, steigt die Temperatur im Gerät. Die Anzeige "OK" kann verblassen oder nicht mehr ersichtlich sein.

### 3.2 Lebensmittel richtig lagern

Eine ordnungsgemäße Lagerung kann zum Erhalt der Lebensmittelqualität beitragen.

## **WARNUNG**

### **GESUNDHEITSGEFAHR!**

Ist das Gerät abgeschaltet oder ist der Strom ausgefallen, sind die Lebensmittel nicht ausreichend gekühlt. Eingelagerte Lebensmittel können an- oder auftauen und verderben. Bei Verzehr der an- oder aufgetauten Lebensmittel besteht die Gefahr einer Lebensmittelvergiftung.

- Nach einem Stromausfall prüfen, ob die eingelagerten Lebensmittel noch genießbar sind.
- Eingefrorene Lebensmittel, die nach einem Stromausfall erkennbar angetaut sind, entsorgen.
- Keine Lebensmittel einfrieren, die schon einmal an- oder aufgetaut sind.

### **Der Kühlraum eignet sich zum Lagern von frischen Lebensmitteln und Getränken.**

Bei der Lagerung im Kühlraum folgendes beachten:

- Nur einwandfreie Lebensmittel verwenden.
- Den Zeitraum zwischen dem Kauf und dem Einlegen der Lebensmittel in das Gerät so kurz wie möglich halten.
- Frisches Fleisch und frischen Fisch nur gut verpackt in Schutzfolie oder luftdichten Behältern an der kühlpsten Stelle im Gerät für maximal 1 bis 2 Tage lagern. Den Kontakt mit gekochten Speisen vermeiden.
- Kontamination von Lebensmitteln mit rohem Fleisch und rohem Fisch vermeiden. Fleischsaft darf nicht mit anderen Lebensmitteln in Berührung kommen.
- Kartoffeln, Zwiebeln, Knoblauch, Tomaten, Bananen und Avocados nicht im Kühlschrank lagern - und wenn, nur kurzfristig und gut verpackt.
- Nahrungsmittel vor dem Aufbewahren abdecken; insbesondere kalte Gerichte, gekochte Nahrungsmittel und Nahrungsmittel, die Gewürze enthalten.
- Warme Speisen erst nach dem Abkühlen in den Kühlschrank stellen.
- Erhöhte Temperatur im Gerät lässt Lebensmittel schneller verderben. Zur optimalen Lebensmittelkonservierung ist die mittlere Temperaturstufe am besten geeignet.
- Nahrungsmittel so in den Kühlschrank stellen, dass die Luft frei im Fach zirkulieren kann.
- Bei der Lagerung von Flaschen im Flaschenfach der Innentür darauf achten, dass sie nicht zu schwer sind; das Fach könnte sich von der Tür lösen.
- Kinder im Alter von 3 bis 8 Jahren dürfen das Gerät be- und entladen.

Zum Verpacken eignen sich:

- Für Lebensmittel geeignete Frischhaltebeutel und -folien
- Spezielle Hauben aus Kunststoff mit Gummizug
- Aluminiumfolie

Um größere Mengen im Kühl-/Gefrierraum zu lagern, sind die Glasablagen abnehmbar. Die Glasablagen sind herausnehmbar / höhenverstellbar.

1. Glasablagen hinten anheben und nach vorne ziehen.

Oder

1. Glasablagen nach oben oder unten abschwanken und herausnehmen.

Die Glasablage über der Gemüseschale verbleibt immer in der gleichen Stellung, um eine korrekte Luftzirkulation zu gewährleisten.

Beim Kühlen von frischen Lebensmitteln folgenden Hinweis beachten:



- Sind Gerätetüren längere Zeit offen, führt dies zu einer erheblichen Temperaturerhöhung in den Fächern des Gerätes. Eingelagerte Lebensmittel können dadurch schneller verderben.

**Der Gefrierraum eignet sich für die Langzeitlagerung von Tiefkühlware und zum Einfrieren von frischen Lebensmitteln.**

## **VORSICHT**

### **VERLETZUNGSGEFAHR!**

Das Berühren von Gefriergut, Eis und Metallteilen im Inneren des Gefrierraumes kann bei sehr empfindlicher Haut verbrennungsähnliche Symptome hervorrufen.

Tiefkühlgut nicht mit feuchten oder nassen Händen entnehmen; die Hände könnten daran festfrieren.

#### **Bei der Lagerung im Gefrierraum folgendes beachten:**

- Bei einem Stromausfall die Gerätetür geschlossen lassen. Die Lebensmittel bleiben mehrere Stunden gefroren (s Produktdatenblatt „Lagerzeit bei Störung“).
- Nur einwandfreie Lebensmittel verwenden.
- Kühlkette von Tiefkühlprodukten nicht unterbrechen.
- Den Zeitraum zwischen dem Kauf und dem Einlegen des Gefrierguts in das Gerät so gering wie möglich halten.
- Nicht zu große Mengen auf einmal einfrieren. Die Qualität der Lebensmittel wird am besten erhalten, wenn sie schnell bis zum Kern durchgefroren sind. Die maximale Menge an Lebensmitteln, die Sie innerhalb von 24 Stunden einfrieren können, ist auf dem Typenschild und im Produktdatenblatt angegeben.
- Die Temperatur während der Einfrierphase ist über den Temperaturregler im Kühlraum zu beeinflussen.
- Hochprozentige, alkoholhaltige Getränke nur dicht verschlossen und stehend lagern. Die Hinweise des Getränkeherstellers berücksichtigen.

### Beschreibung Gefrierfächer nach \*-Fach

FÄCHER-TYP	ZIEL-LAGERTEMPERATUR	GEEIGNET ZUM...
„Null-Sterne-Fach“	- 6 °C ~ + 0 °C	Aufbewahren von frischem Fleisch und frischem Fisch über einen Zeitraum von einem bis maximal drei Tagen sowie zum Lagern oder Herstellen von Eiswürfeln. Nicht geeignet zum Einfrieren von frischen Lebensmitteln.
	≤ - 6 °C	Aufbewahren von Tiefkühlprodukten über einen Zeitraum von maximal einem Monat. Nicht geeignet zum Einfrieren von frischen Lebensmitteln.
	≤ - 12 °C	Aufbewahren von Tiefkühlprodukten über einen Zeitraum von maximal zwei Monaten sowie zum Lagern oder Herstellen von Eiscreme und Eiswürfeln. Nicht geeignet zum Einfrieren von frischen Lebensmitteln.
	≤ - 18 °C	Aufbewahren von Tiefkühlprodukten über einen Zeitraum von maximal drei Monaten. Nicht geeignet zum Einfrieren von frischen Lebensmitteln.
	≤ - 18 °C	Aufbewahren von Tiefkühlprodukten und zum Einfrieren von frischen Lebensmitteln über einen längeren Zeitraum.



## Übersicht Lagerempfehlungen Kühl-/Gefrierraum KS

KÜHLRAUM	GEFRIERRAUM
<p>① Streichzarte Butter und Käse im oberen Türfach platzieren, hier ist die Temperatur am wärmsten.</p>	<p>⑦ Frische sowie gefrorene Lebensmittel (z.B. Fleisch oder Fisch) platzieren. Der Gefrierprozess dauert höchstens 24 Stunden währenddessen keine neuen Lebensmittel hineinlegen.</p>
<p>② Angebrochene Gläser, Konserven und Eier im mittleren Türfach platzieren.</p>	
<p>③ Getränke und Flaschen im großen unteren Türfach platzieren. Volle Behälter nah am Scharnier platzieren, um die Belastung zu verringern.</p>	
<p>④ Gekochtes und gebackenes Essen auf dem Glasregal platzieren.</p>	
<p>⑤ Fisch und Fleisch auf der Glasablage über der Gemüseschublade platzieren, hier ist die Temperatur am kältesten.</p>	
<p>⑥ Gemüse und Obst in der Gemüseschublade platzieren.</p>	

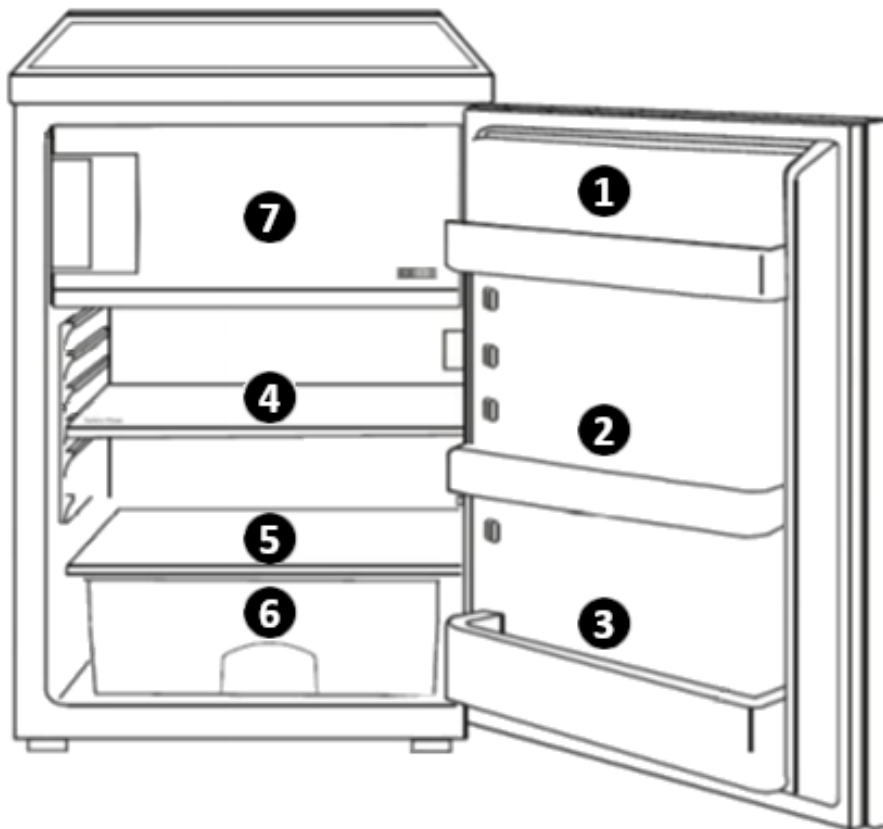

- Gefriervermögen der maximalen Menge an Lebensmitteln innerhalb von 24 Stunden ist auf dem Typenschild (im Innenraum oder auf der Rückseite des Gerätes) und dem Produktdatenblatt ersichtlich.

### Eiswürfel herstellen

Eiswürfelschale zu drei Vierteln mit Wasser füllen und waagrecht auf den Boden des Gefrierabteils stellen. Festgefrorene Eiswürfelschale mit einem stumpfen Gegenstand lösen (z.B. Löffelstiel). Fertige Eiswürfel für kurze Zeit unter fließendes Wasser halten, somit lassen sie sich leichter lösen.

### 3.3 Energie sparen

- Gerät nicht in der Nähe von Herden, Heizkörpern oder anderen Wärmequellen aufstellen. Bei hoher Umgebungstemperatur läuft der Kompressor häufiger und länger und führt zu erhöhtem Energieverbrauch.
- Auf ausreichende Be- und Entlüftung am Gerätesockel, an den Geräteseiten und an der Geräterückseite achten. Lüftungsöffnungen niemals abdecken. Die Abstandsmaße beachten (s. Kapitel Aufstellen und Anschließen).
- Die Anordnung der Schubladen, Regale und Ablagen, wie sie auf der Abbildung «Gerät kennenlernen» zu ersehen ist, bietet die effizienteste Energienutzung und ist daher möglichst beizubehalten.
- Für einen größeren Stauraum (z.B. bei großem Kühl-/ Gefriergut) die mittleren Ablagen/Schubladen entfernen. Die oberen und unteren Ablagen/Schubladen bei Bedarf als letzte herausnehmen.
- Ein gleichmäßig gefülltes Kühl-/ Tiefkühlabteil trägt zur optimalen Energienutzung bei. Leere oder halbleere Abteile vermeiden.
- Keine warmen Speisen in den Kühl-/ Tiefkühlschrank stellen. Speisen erst abkühlen lassen.
- Gefrorenes im Kühlschrank auftauen lassen. Die Kälte des Gefriergutes vermindert den Energieverbrauch im Kühlabteil und erhöht somit die Energieeffizienz.
- Temperatur nicht kälter als notwendig einstellen. Das trägt zu einer optimalen Energienutzung bei.
- Türdichtungen des Gerätes müssen vollkommen intakt sein, damit die Türen richtig schließen und sich der Energieverbrauch nicht unnötig erhöht.
- Gerät nur öffnen, wenn es erforderlich ist und dann nur so kurz wie möglich. Der Energieverbrauch und die Temperatur im Gerät können ansteigen, wenn die Gerätetür häufig oder lange geöffnet wird bzw. nicht korrekt verschlossen ist.

## 4 Wartung und Pflege

---

Aus hygienischen Gründen das Gerät außen und innen, einschließlich Türdichtung und Innenausstattung, regelmäßig reinigen.

Vor allen wartungs- und Pflegetätigkeiten sicherstellen, dass das Gerät vom Stromnetz getrennt ist (s. Sicherheitskapitel → Stromschlag).

### **VORSICHT**

#### **VERLETZUNGSGEFAHR!**

- Keine elektrischen Heizgeräte, offene Flammen, Messer o.ä. zum Abtauen benutzen.
- Das Gerät nie mit Dampfreinigungsgeräten reinigen. Feuchtigkeit könnte in elektrische Bauteile gelangen.
- Steht der Temperaturregler auf „0“, ist die Kühlung ausgeschaltet, der Stromkreislauf bleibt hingegen aufrechterhalten.

### **ACHTUNG**

#### **SACHSCHADEN!**

- Keine scheuernden, aggressiven Reinigungsmittel benutzen.
- Keine kratzenden Schwämme verwenden.
- Ätherische Öle und organische Lösungsmittel, z.B. Saft von Zitronen- oder Apfelsinenschalen, Buttersäure oder Reinigungsmittel, die Essigsäure enthalten, können Kunststoffteile angreifen. Solche Substanzen nicht mit den Geräteteilen in Kontakt bringen.

#### 4.1 Gerät reinigen

1. Kühlgut herausnehmen. Alles abgedeckt an einem kühlen Ort lagern.
2. Glasablagen zum Reinigen etwas nach oben anheben und herausziehen, bis sie sich nach oben oder unten abschnellen und herausnehmen lassen.
3. Türfächer nach oben schieben und herausnehmen.
4. Gerät einschließlich Türdichtung und Innenausstattung mit einem Lappen und lauwarmem Wasser unter Zugabe von etwas handelsüblichem Geschirrspülmittel reinigen.
5. Mit klarem Wasser nachwischen und trockenreiben.
6. Tauwasser-Ablaufloch überprüfen. Regelmäßig mit Hilfe von Wattestäbchen reinigen.
7. Die gereinigten Glasablagen, Türfächer, Schubladen etc. einsetzen.
8. Sicherstellen, dass der Innenraum des Gerätes vollkommen trocken ist.
9. Gerät am Stromnetz anschließen und einschalten.

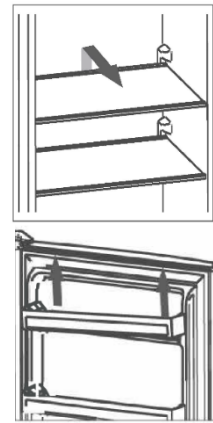

#### 4.2 Gerätetürdichtung reinigen / wechseln

##### Luftdichtheit der Dichtungen von Tür oder Deckel prüfen

1. Ein ausreichend langen Papierstreifen von 50 mm Breite und 0,08 mm -Dicke an verschiedenen Stellen des Gerätes einklemmen.
- Lässt sich das Papier mit einem leichten Widerstand durchziehen, ist die Gerätetürdichtung dicht. (Die Prüfung der Dicke des verwendeten Papiers wird nach ISO 534 durchgeführt)

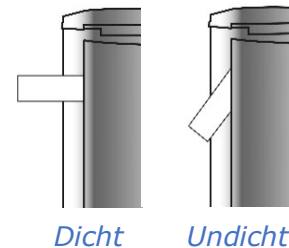

Oder

1. Eine Taschenlampe auf eine Glasablage im Gerät stellen, Licht in Richtung der Gerätetürdichtung ausrichten und Tür schließen. Scheint kein direktes Licht durch, ist die Gerätetürdichtung dicht.
2. scheint direktes Licht durch die geschlossene Tür, ist die Dichtung undicht.

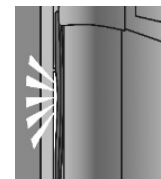

##### Gerätetürdichtung auswechseln

1. Lebensmittel aus dem Geräte nehmen.
2. Gerätetürdichtung aus dem Gerät herausziehen.
3. Gerätetür wie üblich reinigen.
4. Neue Gerätetürdichtung in die Spalten einsetzen. Die Dichtung zuerst in die Ecken einstecken und mit dem Daumen nach drücken / streichen.
5. Falls die Dichtung nicht überall gleichmäßig anliegt: vorsichtig mit einem Haartrockner die entsprechenden Stellen anwärmen und mit den Fingern etwas herausziehen.



- Türdichtungen regelmäßig auf Verschmutzungen und Beschädigungen kontrollieren.
- Fett und Öl macht die Türdichtungen porös und spröde. Wenn Fett oder Öl an Türdichtungen gelangt ist, Türdichtungen sofort einem Lappen und lauwarmem Wasser unter Zugabe von etwas handelsüblichem Geschirrspülmittel reinigen.

### 4.3 Abtauen

#### Manuelles Abtauen im Kühlraum

Im Gerät kann sich nach längerem Gebrauch eine Reif- und Eisschicht bilden. Eine zu starke Reif- und Eisschicht erhöht den Energieverbrauch. Das Gerät abtauen und reinigen.

1. Kühlgut herausnehmen. Alles abgedeckt an einem kühlen Ort lagern.
2. Glasablagen zum Reinigen etwas nach oben anheben und herausziehen, bis sie sich nach oben oder unten abschnellen und herausnehmen lassen.
3. Türfächer nach oben schieben und herausnehmen.
4. Gerät einschließlich Türdichtung und Innenausstattung mit einem Lappen und lauwarmem Wasser unter Zugabe von etwas handelsüblichem Geschirrspülmittel reinigen.
5. Mit klarem Wasser nachwischen und trockenreiben.
6. Die gereinigten Glasablagen, Türfächer, Schubladen etc. einsetzen.
7. Gerät am Stromnetz anschließen und einschalten.

#### Manuelles Abtauen im Gefrierraum

Im Gefrierraum kann sich nach längerem Gebrauch eine Reif- bzw. Eisschicht bilden. Erreicht diese Eisschicht eine Dicke von 6 – 8 mm, den Gefrierraum abtauen und reinigen. Eine zu starke Reif- bzw. Eisschicht erhöht den Energieverbrauch. Vor dem Abtauen den Temperaturregler auf die höchste Einstellung stellen; das Gefriergut speichert die Kälte für einige Zeit.

1. Netzstecker ziehen.
2. Gerät leeren und die Waren in einem kühlen Raum lagern.
3. Zum schnelleren Abtauen ein Gefäß mit warmem Wasser in den Innenraum des Gerätes stellen.
4. Keine mechanischen Gegenstände zum Entfernen der Eisschicht verwenden.
5. Zuerst die groben Eisstücke und anschließend die kleinen Eisstücke aus dem Gerät entfernen.
6. Gefrierraum einschließlich Innenausstattung mit einem Lappen und lauwarmem Wasser unter Zugabe von etwas handelsüblichem Geschirrspülmittel reinigen.
7. Mit klarem Wasser nachwischen und trockenreiben.
8. Gerät nach der Reinigung wieder am Stromnetz anschließen und einschalten.

### 4.4 Leuchtmittel LED

Das Gerät ist mit einer wartungsfreien LED-Beleuchtung ausgestattet.



- Reparaturen an dieser LED-Beleuchtung nur durch den Kundendienst durchführen lassen.

### 4.5 Gerät außer Betrieb nehmen

Zum Abschalten des Gerätes den Netzstecker ziehen oder Sicherung abschalten bzw. herausdrehen.

- ✓ Lebensmittel entnehmen.
- ✓ Netzstecker ziehen oder Sicherung abschalten bzw. herausdrehen.
- ✓ Gerät abtauen und gründlich reinigen (s. Kapitel „Wartung und Pflege“).
- ✓ Gerätetür geöffnet lassen, um Geruchs- und Schimmelbildung zu vermeiden.

## 5 Betriebsgeräusche / Fehler beheben

Reparaturen an elektrischen Geräten ausschließlich von einer hierfür qualifizierten Elektro-Fachkraft ausführen lassen. Eine falsch bzw. nicht fachgerecht durchgeführte Reparatur kann Gefahren für den Benutzer herbeiführen.

Bei einer nicht fachgerecht durchgeführten Reparatur erlischt der Garantieanspruch.

### Betriebsgeräusche

GERÄUSCHE	GERÄUSCHART	URSACHE / BEHEBUNG
Normale Geräusche	Murmeln	Wird vom Kompressor verursacht, wenn er in Betrieb ist.
	Flüssigkeitsgeräusch	Entsteht durch die Zirkulation des Kältemittels im Aggregat.
	Klickgeräusche	Der Temperaturregler schaltet den Kompressor ein oder aus.
Störende Geräusche	Flaschengeräusche	Einen Sicherheitsabstand zwischen den Flaschen und anderen Behältern lassen.
	Vibrieren des Verflüssigers (nur bei sichtbarem Verflüssiger an der Geräterückseite)	Prüfen, ob der Verflüssiger an der Geräterückseite locker ist. Verflüssiger befestigen.

### Fehler beheben

STÖRUNG	MÖGLICHE URSACHEN	MASSNAHMEN
Innenbeleuchtung funktioniert nicht, aber Kompressor läuft.	Leuchtmittel ist defekt.	Leuchtmittel auswechseln (s. Kapitel 4.4).
Es steht Wasser im Gerät.	Tauwasser-Ablaufloch ist vollständig geschlossen.	Tauwasser-Ablaufloch reinigen, z.B. mit einem Wattestäbchen.
Kühlgruppe läuft zu häufig an und zu lange.	Gerätetür wird zu oft geöffnet.	Nicht unnötig die Gerätetür öffnen.
	Luftzirkulation um das Gerät ist behindert.	Die Umgebung des Gerätes freilassen.
Gerät kühlt nicht.	Gerät ist ausgeschaltet oder wird nicht mit Strom versorgt.	Stromversorgung und Sicherungen überprüfen. Prüfen, ob der Netzstecker richtig in der Steckdose steckt. Prüfen, ob Spannung an der Steckdose anliegt.
	Temperaturregler steht auf "0".	Temperaturregler-Einstellungen prüfen.
	Umgebungstemperatur ist zu niedrig.	(s. Kapitel 2.3)
Seitenwand ist sehr warm (nur für Modelle mit eingeschäumtem Verflüssiger).	Der Verflüssiger gibt warme Luft an die Umgebung ab. Bei zu hoher Umgebungstemperatur kann ein Wärmestau entstehen. Sobald die Umgebungstemperatur gesunken ist, kühlt das Gerät wieder normal. Unbedingt die Abstände einhalten (s. Kapitel 2.3).	Keine Maßnahmen notwendig.

## Betriebsgeräusche / Fehler beheben

Sticker „OK“ erscheint nicht.	Durchschnittstemperatur in diesem Bereich zu hoch eingestellt.	Den Temperaturregler auf eine kältere Stufe stellen. Den Temperaturregler nur schrittweise ändern und bis zur erneuten Prüfung ca. 12 Stunden warten.
An der hinteren Innenwand bildet sich eine Reif- oder Eisschicht.	Hohe Raumtemperaturen (wie z.B. an heißen Sommertagen) und eine hohe Temperaturregler-Einstellung können zu fortdauerndem Kühlbetrieb führen. Der Kompressor muss kontinuierlich laufen, um die eingestellte Temperatur im Gerät beizubehalten. Das Gerät ist nicht in der Lage automatisch abzutauen, da dies nur möglich ist, wenn der Kompressor nicht läuft (s. Kapitel „Abtauen“).	Den Temperaturregler auf eine niedrigere Stufe drehen. Der Kompressor wird wie gewöhnlich an- und ausgehen und das automatische Abtauen wird fortgesetzt.

## 6 Ersatzteile / Kundenservice

---

Folgende Ersatzteile sind beim Kundendienst erhältlich (Abhängig vom Gerät):

- (1) Thermostate, Temperatursensoren, Leiterplatten und Lichtquellen;
- (2) Türgriffe, Türscharniere, Einlegeböden und Einschübe

Die Ersatzteile sind 7 Jahre nach dem Inverkehrbringen des letzten Exemplars eines Modells erhältlich.

Türdichtungen sind 10 Jahre nach dem Inverkehrbringen des letzten Exemplars eines Modells erhältlich.

Um auf die Produktdatenbank zu gelangen, für:

- Reparaturaufträge
- Datenblatt
- Gebrauchsanweisung

den Service QR-Code aus der beigefügten Servicekarte oder vom Typenschild am Gerät scannen.



*Servicekarte*

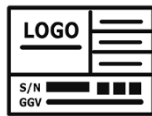

*Typenschild*

### **Mehr Informationen zum Service, siehe beigefügte Servicekarte**

Kundendienstadresse:

EGS GmbH

Dieselstraße 1

33397 Rietberg / DEUTSCHLAND



- Der Besuch des Kundendiensttechnikers im Falle einer Fehlbedienung oder einer der beschriebenen Störungen ist auch während der Garantiezeit nicht kostenlos.

## 7 Garantiebedingungen

---

Als Käufer eines Exquisit Gerätes stehen Ihnen die gesetzlichen Gewährleistungen aus dem Kaufvertrag mit Ihrem Händler zu. Zusätzlich räumen wir Ihnen eine Garantie zu den folgenden Bedingungen ein:

### **Leistungsdauer**

Die Garantie läuft 24 Monate ab Kaufdatum (Kaufbeleg ist vorzulegen). Während der ersten 6 Monate beseitigt der Kundendienst Mängel am Gerät unentgeltlich.

Voraussetzung ist, dass das Gerät ohne besonderen Aufwand für Reparaturen zugänglich ist. In den weiteren 18 Monaten ist der Käufer verpflichtet nachzuweisen, dass der Mangel bereits bei Lieferung bestand.

Bei gewerblicher Nutzung (z.B. in Hotels, Kantinen) oder bei Gemeinschaftsnutzung durch mehrere Haushalte, beträgt die Garantie 12 Monate ab Kaufdatum (Kaufbeleg ist vorzulegen). Während der ersten 6 Monate beseitigt der Kundendienst Mängel am Gerät unentgeltlich. Voraussetzung ist, dass das Gerät ohne besonderen Aufwand für Reparaturen zugänglich ist. In den weiteren 6 Monaten ist der Käufer verpflichtet nachzuweisen, dass der Mangel bereits bei Lieferung bestand.

Durch die Inanspruchnahme der Garantie verlängert sich die Garantie weder für das Gerät noch für die neu eingebauten Teile.

### **Umfang der Mängelbeseitigung**

Innerhalb der genannten Fristen beseitigen wir alle Mängel am Gerät, die nachweisbar auf mangelhafte Ausführung oder Materialfehler zurückzuführen sind. Ausgewechselte Teile gehen in unser Eigentum über.

### **Ausgeschlossen sind:**

Normale Abnutzung, vorsätzliche oder fahrlässige Beschädigung, Schäden, die durch Nichtbeachtung der Gebrauchsanweisung, unsachgemäße Aufstellung, bzw. Installation oder durch Anschluss an falsche Netzspannung entstehen, Schäden aufgrund von chemischer bzw. elektrothermischer Einwirkung oder durch sonstige anormale Umweltbedingungen, Glas-, Lack- oder Emaille Schäden und evtl. Farbunterschiede sowie defekte Glühlampen.

Ebenso sind Mängel am Gerät ausgeschlossen, die aufgrund von Transportschäden zurückzuführen sind. Wir erbringen auch dann keine Leistungen, wenn – ohne unsere besondere, schriftliche Genehmigung – von nicht ermächtigten Personen am Exquisit Gerät Arbeiten vorgenommen oder Teile fremder Herkunft verwendet wurden. Diese Einschränkung gilt nicht für mangelfreie, durch eine qualifizierte Fachkraft mit unseren Originalteilen, durchgeführte Arbeiten zur Anpassung des Gerätes an die technischen Schutzvorschriften eines anderen EU-Landes.

### **Geltungsbereich**

Unsere Garantie gilt für Geräte, die in der Bundesrepublik Deutschland oder Österreich erworben wurden und in Betrieb sind.

Bei Reklamationen defekter Geräte müssen Absender- und Empfänger Anschrift in der Bundesrepublik Deutschland oder Österreich sein.

Für Geräte, die in anderen europäischen Ländern erworben und betrieben werden, gelten die Garantiebedingungen des Verkäufers.

### **Für Reparaturaufträge außerhalb der Garantiezeit gilt:**

- Wird ein Gerät repariert, sind die Reparaturrechnungen sofort fällig und ohne Abzug zu bezahlen.
- Wird ein Gerät überprüft bzw. eine angefangene Reparatur nicht zu Ende geführt, werden Anfahrts- und Arbeitspauschalen berechnet.
- Beratung durch unser Kundenberatungszentrum ist unentgeltlich (s. Kapitel „Kundendienst“).

GGV Handelsgesellschaft mbH & Co. KG, August-Thyssen-Str. 8, D-41564 Kaarst-Holzbüttgen



## 8 Entsorgung

---

### Verpackung entsorgen



Die Verpackung sortenrein entsorgen. Pappe und Karton zum Altpapier und Folien in die Wertstoffsammlung geben.

### Altgerät entsorgen (DE)

#### Altgeräte dürfen nicht in den Hausmüll.



Das Symbol der durchgestrichenen Abfalltonne auf Rädern auf dem Produkt oder seiner Verpackung bedeutet, dass das Gerät nicht im Hausmüll entsorgt werden darf, sondern eine separate Entsorgung erfordert. Sie können das Altgerät **kostenfrei** bei einer geeigneten kommunalen Sammelstelle für Elektro- und Elektronikaltgeräte, z.B. einem Wertstoffhof, abgeben.

Die Adressen erhalten Sie von Ihrer Stadt- bzw. Kommunalverwaltung.

Alternativ können Sie kleine Elektroaltgeräte mit einer Kantenlänge bis zu 25 cm bei Händlern mit einer Verkaufsfläche für Elektro- und Elektronikgeräte von mind. 400 m<sup>2</sup> oder Lebensmittelhändlern mit einer Gesamtverkaufsfläche von mind. 800 m<sup>2</sup>, die zumindest mehrmals im Jahr Elektro- und Elektronikgeräte anbieten, unentgeltlich zurückgeben.

Größere Altgeräte können beim Neukauf eines Geräts der gleichen Geräteart, das im Wesentlichen die gleichen Funktionen wie das neue Gerät erfüllt, bei einem entsprechenden Händler kostenfrei zurückgegeben werden. Bezüglich der Modalitäten der Rückgabe eines Altgeräts im Fall der Auslieferung des neuen Geräts, wenden Sie sich bitte an Ihren Händler.

Bitte Entnehmen Sie – sofern möglich – vor der Entsorgung des Produkts sämtliche Batterien und Akkus sowie alle Lampen, die zerstörungsfrei entnommen werden können.

Wir weisen darauf hin, dass Sie für die Löschung personenbezogener Daten auf dem zu entsorgenden Gerät selbst verantwortlich sind.

Kinder können Gefahren, die im Umgang mit Haushaltsgeräten liegen, oft nicht erkennen. Für die notwendige Aufsicht sorgen und Kinder nicht mit dem Gerät spielen lassen.

### Altgeräte entsorgen (AT)



Das Symbol der durchgestrichenen Abfalltonne auf Rädern auf dem Produkt oder seiner Verpackung bedeutet, dass das Gerät nicht im Hausmüll entsorgt werden darf, sondern eine separate Entsorgung erfordert. Sie können das Altgerät kostenfrei bei einer geeigneten kommunalen Sammelstelle für Elektro- und Elektronikaltgeräte, z.B. einem Wertstoffhof, abgeben. Die Adressen erhalten Sie von Ihrer Stadt- bzw.

Kommunalverwaltung. Alternativ können Sie Elektroaltgeräte beim Kauf eines neuen Geräts der gleichen Art und mit derselben Funktion bei einem stationären Händler unentgeltlich zurückgeben. Bezüglich der Modalitäten der Rückgabe eines Altgeräts im Fall der Auslieferung des neuen Geräts, wenden Sie sich bitte an Ihren Händler.

Bitte Entnehmen Sie – sofern möglich – vor der Entsorgung des Produkts sämtliche Batterien und Akkus sowie alle Lampen, die zerstörungsfrei entnommen werden können.

Wir weisen darauf hin, dass Sie für die Löschung personenbezogener Daten auf dem zu entsorgenden Gerät selbst verantwortlich sind.

Das Gerät kann Stoffe enthalten, die bei falscher Entsorgung Umwelt und menschliche Gesundheit gefährden können. Das Materialrecycling hilft, Abfall zu reduzieren und Ressourcen zu schonen. Durch die getrennte Sammlung von Altgeräten und deren Recycling tragen Sie zur Vermeidung negativer Auswirkungen auf die Umwelt und die menschliche Gesundheit bei.

## **Introduction**

It is essential to read the operating instructions carefully before using the appliance. The operating instructions contain important safety instructions for the operation and maintenance of the appliance. Correct operation contributes significantly to efficient energy use and minimises energy consumption during operation.

Improper use of the appliance can be dangerous, especially for children.

Keep the instruction manual for future reference and pass it on to any subsequent owners.

The manufacturer is constantly working on the further development of all types and models. Therefore, we reserve the right to make changes in form, equipment and technology.

## **CE conformity**

At the time of its market launch, this device complies with the requirements laid down in the Council Directives on the approximation of the laws of the Member States relating to electromagnetic compatibility RL 2014/30/EU and on the use of electrical equipment within certain voltage limits RL 2014/35/EU.

This appliance is marked with the CE mark and has a declaration of conformity for inspection by the relevant market surveillance authorities.

## Get to know the unit

Scope of delivery

- 1x device
- 2x glass shelves
- 1x Vegetable bowl
- 3x door compartments
- 2x egg tray
- 1x ice cube tray
- 1x Rubber stand incl. screw
- 1x Instructions for use
- 1x service card

## Designation

- 1) Freezer compartment
- 2) Temperature controller
- 3) adjustable glass shelf
- 4) Glass shelf above the vegetable bowl
- 5) Vegetable bowl
- 6) adjustable feet
- 7) Door compartments

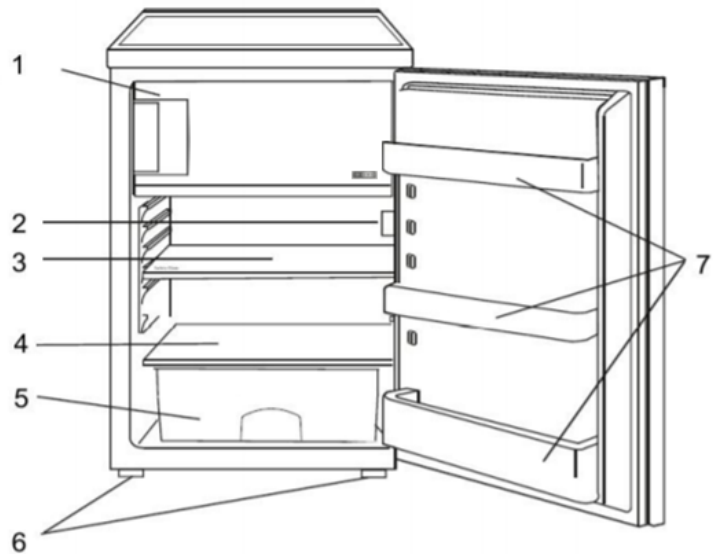

## Temperature controller

- 1a Lamp cover
  - 1b Temperature controller
- Level 0 = OFF/OFF  
Level 1 - 7 = Cooling levels

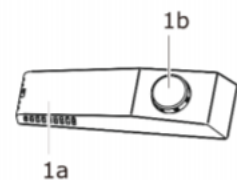

## 9 For your safety

---

For safe and proper use, read the instructions for use and other documents accompanying the product carefully and keep them for later use. All safety instructions in these instructions for use are marked with a warning symbol. They indicate possible dangers at an early stage. It is essential to read and follow this information.

### Explanation of the safety instructions

#### **DANGER**

Indicates a hazardous situation which, if not avoided, will result in death or serious injury!

#### **WARNING**

Indicates a hazardous situation which, if not avoided, may result in death or serious injury!

#### **CAUTION**

Indicates a hazardous situation which, if not avoided, may result in minor or moderate injury!

#### **ATTENTION**

Indicates a situation which, if not avoided, will result in property damage.

 **RISK OF ELECTRIC SHOCK!**

 **DANGER OF SCALDING!**

 **FIRE HAZARD!**



- Information and notes to be observed.
- Marks an enumeration
- ✓ Marks examination steps in sequence
- 1. Marks work steps in sequence
- Describes the reaction of the unit to the work step

### 9.1 Intended use

Appliance is intended for private/household use. It is suitable for cooling/freezing food.

- Do not use the appliance for purposes other than cooling/freezing food. The manufacturer accepts no liability for any damage.
- Modifications or alterations to the unit are not permitted for safety reasons.
- This cooling unit is not intended for use as a built-in appliance.
- Units with a mechanical temperature controller are intended for use up to a maximum altitude of 2000 metres above sea level.

Any use outside these areas of application is not in accordance with the intended use and is therefore considered misuse.

## 9.2 Misuse

The following activities are considered misuse and are therefore prohibited:

- Do not store or refrigerate medicines, blood plasma, laboratory preparations or similar substances and products covered by the Medical Devices Directive 2007/47/EC.
- Do not store explosive substances or spray cans with flammable propellants, such as butane, propane, pentane, etc. in the unit.
- Do not store carbonated, foaming drinks in the freezer compartment.
- Do not store bottles in the freezer unless approved by the manufacturer.
- Do not press food into the freezer compartments.
- Do not operate any electrical appliances inside the food storage room that have not been approved by the manufacturer.
- The unit is not suitable for commercial use.
- Do not set up the unit outdoors.
- Do not connect the unit to the mains with multiple sockets.
- Do not lay the mains cable on voltage.
- Do not bend the mains cable.
- Set up the unit so that the mains plug is accessible.
- Do not pull the mains plug out of the socket by the mains cable.

## 9.3 Safety to certain groups of people

The appliance may be used by children aged from 8 years and above and persons with reduced physical, sensory or mental capabilities or lack of experience and knowledge. However, they must be supervised or instructed in the safe use of the appliance and must understand the possible dangers.

Cleaning and maintenance of the appliance may only be carried out by children under adult supervision.

Supervise children to ensure that they do not play with the appliance.

### **DANGER**

#### **DANGER OF STRANGULATION DUE TO MAINS CABLE!**

Keep children under 8 years of age away from the mains cable of the appliance.

### **DANGER**

#### **DANGER OF SICKNESS DUE TO PACKAGING MATERIALS!**

Keep children away from the packaging materials.

### **DANGER**

#### **DANGER OF STICKING DUE TO OLD DEVICE!**

Playing children can get trapped in the unit or get into other life-threatening situations.

- Remove or destroy existing snap and bolt locks.
- Do not let children play with the appliance.
- Always supervise children near the old appliance.

## 9.4 Residual risks

### **DANGER**

#### **RISK OF ELECTRIC SHOCK!**

- Never touch the mains plug on the mains cable with wet or damp hands when plugging it in or unplugging it.
- Only install and connect the unit according to the instructions for use.
- In an emergency, immediately pull the mains plug out of the socket.
- Always unplug the appliance from the mains before cleaning or maintenance.
- Have a damaged mains cable replaced immediately by our customer service.
- If the mains cable or plug is damaged, do not use the appliance.
- Do not interfere with the appliance except for the cleaning and maintenance operations described in this manual.

### **WARNING**

#### **FIRE HAZARD!**

If there is insufficient air circulation, heat can build up and cause a fire.

- It is essential to observe the prescribed distances for the rear wall, side and top edge of the unit (see chapter Minimum distances).
- Keep compressor and condenser (depending on model) free of dust and objects.

## 9.5 Hazards due to refrigerants

### **WARNING**

#### **HEALTH HAZARD!**

If the refrigeration circuit is damaged, the refrigerant isobutane R600a will leak out. The refrigerant is harmful to health if it comes into contact with the eyes or is inhaled.

### **WARNING**

#### **FLAMMABLE GAS!**

#### **EXPLOSION AND FIRE HAZARD!**

The refrigerant circuit of the unit contains the refrigerant isobutane (R600a), a natural gas with high environmental compatibility that is flammable.

- Only authorised specialists are allowed to intervene in the refrigeration system.
- Do not damage the refrigerant circuit, e.g. by piercing the refrigerant ducts with sharp objects, kinking pipes.
- Do not damage any parts of the refrigeration circuit when transporting, setting up, maintaining or disposing of the unit.
- To prevent the formation of an ignitable gas-air mixture in the event of a leak in the refrigerant circuit, the installation room must have a minimum size of 1 m<sup>3</sup> per 8 g of refrigerant according to standard EN 378. The amount of refrigerant in the refrigerator/freezer is indicated on the type plate.

**Procedure in the event of a damaged refrigeration circuit:**

- ✓ Avoid open fire and ignition sources at all costs.
- ✓ Ventilate the room in which the appliance is located.
- ✓ Contact the customer service.

**10 Set up and connect**

Before setting up and connecting the unit, make sure that

- the unit is disconnected from the mains (see chapter Residual Hazards).
- the installation conditions are met (see chapter Minimum distances).

**Unpack the unit**

The packaging must be undamaged. Check the unit for transport damage. Do not connect a damaged unit under any circumstances. In case of damage, contact the supplier.

## CAUTION

**RISK OF INJURY AND PROPERTY DAMAGE!**

- Always transport with a second person.
- Do not cut through the packaging material with a sharp object, e.g. a carpet knife.

**Remove transport protection**

The unit and parts of the interior are protected for transport.

- ✓ Remove all adhesive strips from the right and left sides of the appliance door.
- ✓ Remove all adhesive tape and packaging from inside the unit.
- ✓ Remove adhesive residues with lye water.

There may be stickers with warnings on the unit. It is essential that you observe these and do not remove them from the appliance.



**10.1 Change door hinge**

The appliance offers the option of moving the door hinge from left to right or vice versa.

**ATTENTION****SURFACE!**

Do not tilt the unit more than 45° when installing the door, so as not to damage the cooling system.

Tools required for changing the door hinge:

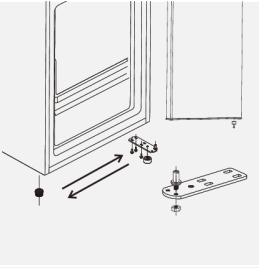
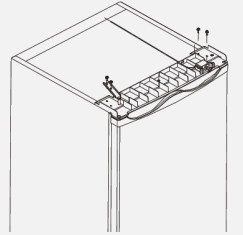

DESIGNATION	TOOL
Screwdriver flat	
Phillips screwdriver	

## Set up and connect

STEP SEQUENCE	IMAGE
<ol style="list-style-type: none"><li>1. Remove both screws from the worktop at the rear of the appliance.</li><li>2. Lift off the worktop and carefully place it to one side or on a soft surface to avoid scratches.</li></ol>	
<ol style="list-style-type: none"><li>3. Remove the four screws at the top.</li><li>4. Loosen the upper hinge and put it aside.</li><li>5. Lift the appliance door out of the lower hinge and carefully place it to one side or on a soft surface to avoid scratches.</li></ol>	
<ol style="list-style-type: none"><li>6. Tilt the unit slightly with a second person.</li><li>7. Unscrew both adjustable feet.</li><li>8. Loosen the screws of the lower hinge and remove the hinge.</li><li>9. Unscrew hinge pin (pos. 1) and screw it back in at pos. 2.</li></ol>	
<ol style="list-style-type: none"><li>10. Screw on the lower hinge and adjustable foot on the left side.</li><li>11. Screw on the adjustable foot on the right-hand side.</li><li>12. Place the appliance door on the lower hinge pin and close it carefully.</li><li>13. Insert the pin of the upper hinge into the upper door hole.</li><li>14. Secure the hinge with the two screws.</li><li>15. Close the screw holes on the right-hand side with the cover caps.</li><li>16. Align the appliance door horizontally and vertically. Make sure that the seals close well.</li><li>17. Readjust the hinges if necessary.</li></ol>	
<ol style="list-style-type: none"><li>18. Place the worktop and fix it with both screws at the back.</li></ol>	

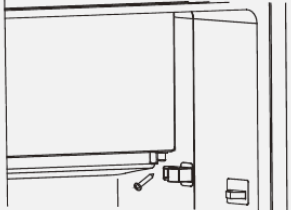
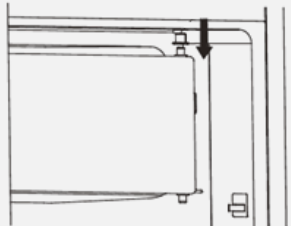

## Changing the door hinge of the freezer compartment

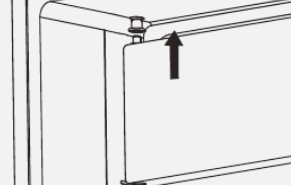
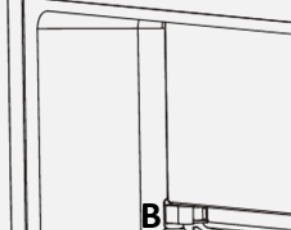
STEP SEQUENCE	IMAGE
<ol style="list-style-type: none"> <li>1. Keep the freezer compartment door closed.</li> <li>2. Use a screwdriver to loosen the screw of the lower hinge.</li> <li>3. Remove the lower hinge.</li> </ol>	
<ol style="list-style-type: none"> <li>4. Open the freezer compartment door a crack and remove it.</li> </ol>	
<ol style="list-style-type: none"> <li>5. Loosen the freezer compartment lock (A) with a screwdriver.</li> <li>6. (A) on the opposite side.</li> </ol>	
<ol style="list-style-type: none"> <li>7. Turn the freezer compartment door 180°.</li> <li>8. Insert the hinge pin of the freezer compartment door into the upper door bearing and close the freezer compartment door.</li> </ol>	
<ol style="list-style-type: none"> <li>9. Fit the lower hinge (B) onto the lower hinge pin of the freezer compartment door.</li> <li>10. (B) on the inside of the unit with the corresponding screw.</li> </ol>	

## Attach anti-tipper

# ATTENTION

## SURFACE!

Only tilt the unit backwards (45°) with the help of another person. Otherwise there is a risk of damaging the coolant circuit.

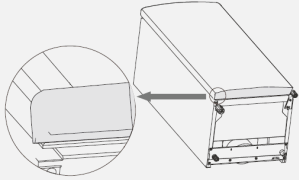
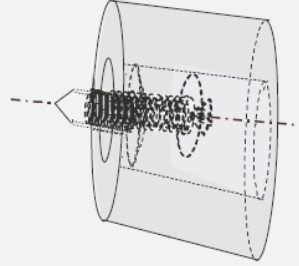
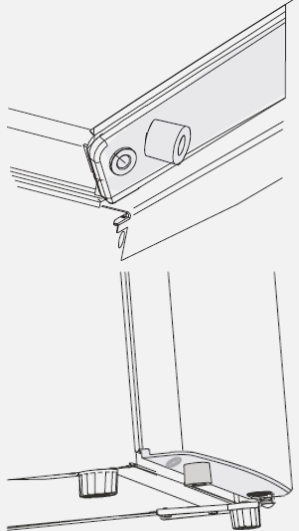
STEP SEQUENCE	IMAGE
<ol style="list-style-type: none"> <li>Carefully tilt the unit backwards to find the recess for the screw on the underside of the unit door.</li> </ol>	
<ol style="list-style-type: none"> <li>Insert the screw through the rubber stand.</li> </ol>	
<ol style="list-style-type: none"> <li>Screw the rubber stand to the underside of the appliance door with a Phillips screwdriver.</li> <li>Put the unit back in an upright position.</li> </ol>	

## Door handle assembly

Door handle and screws for door handle assembly are separately in a plastic bag.

- If the screws are in the door, remove the screws and put them aside.
- Place the screw holes of the door handle against the screw holes of the refrigerator door.
- Fasten the handle with the screws. Ensure that the door handle is firmly seated.
- Close the screw holes with the cover caps on the side where no door handle is fitted.
- After changing the door hinge, put the appliance back in the upright position.
- Check that the door seal and the appliance door fit properly.
- Reconnect to the mains after three hours at the earliest.

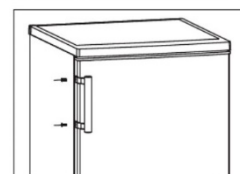
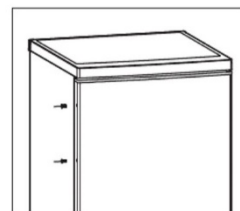

## 10.2 Set up unit

The device

- set up according to the prescribed minimum distances.
- place in a well-ventilated and dry room with an ambient temperature corresponding to the climate class for which the appliance is designed.

# ATTENTION

## SURFACE!

Leave the unit for 12 hours after transport to allow the refrigerant to collect in the compressor. Failure to do so could damage the compressor and cause the unit to fail. In this case, the warranty will be invalidated.

CLASS	TEMPERATURE RANGE
(SN) extended temperate zone	+10 °C to +32 °C
(N) temperate zone	+16 °C to +32 °C
(ST) subtropical zone	+16 °C to +38 °C
(T) tropical zone	+16 °C to +43 °C

### Minimum distances for aeration and ventilation

The air circulation at the rear, side and top of the unit influences the energy consumption and the cooling capacity (depending on the model). It is essential to observe the minimum distances for ventilation of the appliance, which are listed in the following tables and drawings. The heated air generated around the unit must be able to dissipate. Otherwise, the life of the unit will be shortened because the compressor is constantly in operation.

### Unit dimensions in mm and degrees

a	b	b1	b2	c	d	e	f	g	h
560	575	625	1100	850	100	50	50	180°	1085

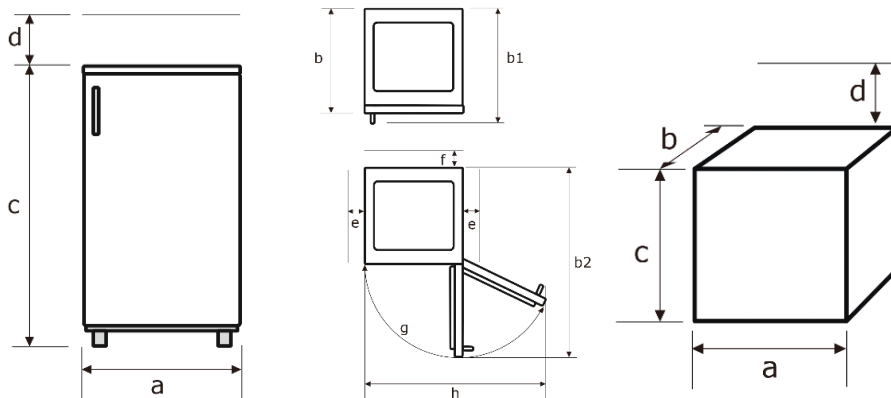

- Failure to observe the minimum distances increases power consumption.
- If the accumulated heat cannot dissipate around the unit, the function of the unit is impaired.
- To achieve the specified energy class, observe the above distances.
- Do not place refrigerator-freezers with a temperature controller in cool rooms below 16 °C.

## 10.3 Levelling

If the surface is slightly uneven, level the unit with the front feet.

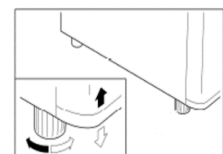

## 11 Commissioning

Thoroughly clean the appliance and the parts of the interior before putting it into operation. (see chapter "Maintenance and care").

- Adjust the temperature level depending on the ambient temperature (installation site), when changing the equipment or when opening the appliance door frequently.
- In very high summer temperatures, set the temperature control to a higher level to maintain the desired cooling temperature.
- For optimum energy consumption, leave the glass shelves in the appliance as shown (see fig. Storing food correctly).
- The freezer compartment is ready for operation after approx. 3 hours.

### 11.1 Switching the unit on/off

1. Connect the unit to the power supply.  
→ When the appliance door is opened, the interior lighting switches on.
2. To switch on the unit, turn the temperature control knob from "0" to the right to the desired cooling temperature. The temperature control knob is located on the right-hand side inside the appliance.
3. To switch off the appliance, turn the temperature control knob to "0".

## ATTENTION

### SURFACE!

Do not switch on the unit immediately after a power interruption.

#### Set temperature

The temperature depends on certain factors, such as installation location, frequency of opening the appliance door or how the appliance is loaded.

1. Adjust the internal temperature of the appliance with the rotary knob.
2. For initial operation, set the temperature control to the highest (coldest) level.  
→ After approx. 2 hours, the unit has reached its normal operating temperature and is ready for use.
3. Turn the temperature control knob back to a medium setting.



Set the temperature so that the appliance does not cool constantly - without a defrosting phase. The temperature in the refrigerator drops (to below 0 °C) and drinks and fresh food freeze. The icing of the back wall increases energy consumption very much and the efficiency of the appliance decreases.

#### Locate the coldest position in the cold room

The symbol opposite shows a maximum of +4 °C and colder in the refrigerator (above the glass shelf above the vegetable tray).

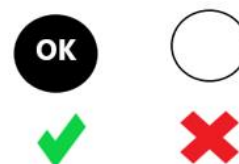

If the "OK" symbol is not visible (temperature is not optimal):

1. Set the temperature controller one/half step colder (wait approx. 12 hours until retesting).
2. Repeat this step until the "OK" symbol is visible.

To determine whether it is too cold (below +4°C) in the area where the "OK" symbol is visible:

1. Gradually turn the temperature control knob one / half step warmer (wait approx. 12 hours until retesting).
2. If "OK" is still visible, set one or half step warmer (wait approx. 12 hours before checking again).
3. As long as "OK" is displayed, repeat step 1 until the midpoint for the target temperature of +.4 °C is reached.



- The "OK" sticker is only intended for use in this unit.
- If the appliance door is left open for a longer period of time, the temperature inside the appliance will rise. The "OK" indicator may fade or no longer be visible.

## 11.2 Store food correctly

Proper storage can help preserve food quality.

### **WARNING**

#### **HEALTH HAZARD!**

If the appliance is switched off or the power has failed, the food is not sufficiently cooled. Stored food may thaw or defrost and spoil. There is a risk of food poisoning if the defrosted or thawed food is eaten.

- After a power failure, check whether the stored food is still edible.
- Discard frozen food that is visibly thawed after a power failure.
- Do not freeze food that has already been defrosted or thawed.

#### **The cold room is suitable for storing fresh food and drinks.**

Observe the following when storing in the refrigerator:

- Only use food that is in perfect condition.
- Keep the time between purchase and placing the food in the appliance as short as possible.
- Store fresh meat and fresh fish only well wrapped in protective foil or in airtight containers in the coolest place in the appliance for a maximum of 1 to 2 days. Avoid contact with cooked food.
- Avoid contamination of food with raw meat and raw fish. Meat juice must not come into contact with other food.
- Do not store potatoes, onions, garlic, tomatoes, bananas and avocados in the refrigerator - and if you do, only for a short time and well packed.
- Cover food before storing; especially cold dishes, cooked food and food containing spices.
- Do not put warm food in the refrigerator until it has cooled down.
- Increased temperature in the appliance causes food to spoil more quickly. For optimal food preservation, the medium temperature level is best.
- Place food in the refrigerator so that the air can circulate freely in the compartment.
- When storing bottles in the bottle compartment of the inner door, make sure they are not too heavy; the compartment could come off the door.
- Children aged 3 to 8 years are allowed to load and unload the unit.

Suitable for packing:

- Freshness bags and films suitable for foodstuffs
- Special bonnets made of plastic with elastic band
- Aluminium foil

To store larger quantities in the fridge/freezer, the glass shelves are removable. The glass shelves are removable / height-adjustable.

1. Lift the glass shelves at the back and pull them forward.

Or

1. Swing the glass shelves up or down and remove them.

The glass shelf above the vegetable tray always remains in the same position to ensure proper air circulation.

Observe the following advice when refrigerating fresh food:



- If appliance doors are open for a long time, this leads to a considerable increase in temperature in the compartments of the appliance. Stored food can spoil more quickly as a result.

**The freezer room is suitable for long-term storage of frozen goods and for freezing fresh food.**

**⚠ CAUTION**

**RISK OF INJURY!**



Touching frozen food, ice and metal parts inside the freezer compartment can cause burn-like symptoms on very sensitive skin.

Do not remove frozen food with wet or damp hands; your hands could freeze on it.

**Observe the following when storing in the freezer:**

- In the event of a power failure, keep the appliance door closed. The food will remain frozen for several hours (see product data sheet "Storage time in the event of a malfunction").
- Only use food that is in perfect condition.
- Do not interrupt the cold chain of frozen products.
- Keep the time between purchase and placing the frozen food in the appliance as short as possible.
- Do not freeze too large quantities at once. The quality of the food is best preserved if it is quickly frozen through to the core. The maximum amount of food you can freeze within 24 hours is indicated on the type plate and in the product data sheet.
- The temperature during the freezing phase can be influenced via the temperature controller in the cold room.
- Store high-proof drinks containing alcohol only tightly closed and upright. Follow the instructions of the beverage manufacturer.

**Description Freezer compartments by \* compartment**

FAN TYPE	TARGET STORAGE TEMPERATURE	SUITABLE FOR...
"Zero-star subject"	- 6 °C ~ + 0 °C	Storing fresh meat and fresh fish for a period of one to a maximum of three days and for storing or making ice cubes. Not suitable for freezing fresh food.
	≤ - 6 °C	Store frozen products for a maximum period of one month. Not suitable for freezing fresh food.
	≤ - 12 °C	For storing frozen products for a maximum period of two months and for storing or making ice cream and ice cubes. Not suitable for freezing fresh food.
	≤ - 18 °C	Store frozen products for a maximum period of three months. Not suitable for freezing fresh food.
	≤ - 18 °C	To store frozen products and to freeze fresh food for a longer period of time.

## Overview storage recommendations refrigerator/freezer KS

COLD STORE	FREEZER ROOM
<p>❶ Place spreadable butter and cheese in the upper door compartment, here the temperature is warmest.</p>	<p>❷ Place fresh and frozen food (e.g. meat or fish). The freezing process lasts a maximum of 24 hours during which time no new food should be placed inside.</p>
<p>❷ Place opened jars, tinned food and eggs in the middle door compartment.</p>	
<p>❸ Place drinks and bottles in the large lower door compartment. Place full containers close to the hinge to reduce the load.</p>	
<p>❹ Place cooked and baked food on the glass shelf.</p>	
<p>❺ Place fish and meat on the glass shelf above the vegetable drawer, the temperature is coldest here.</p>	
<p>❻ Place vegetables and fruit in the vegetable drawer.</p>	

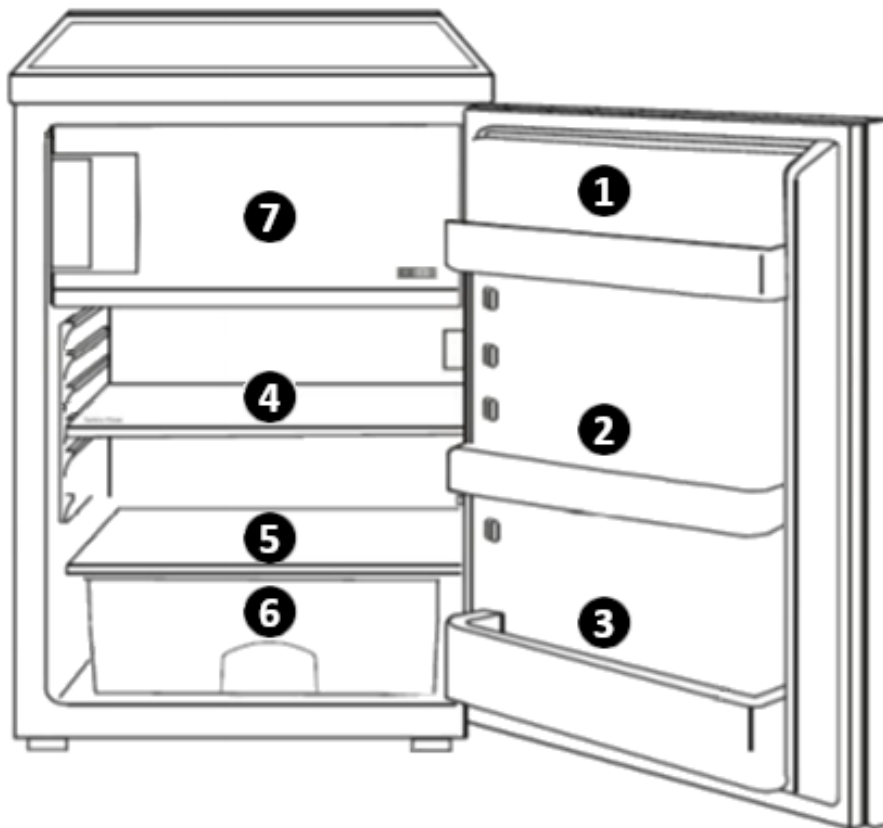

- Freezing capacity of the maximum amount of food within 24 hours can be seen on the type plate (inside or on the back of the appliance) and the product data sheet.

### Make ice cubes

Fill the ice cube tray (not included in the delivery) three-quarters full with water and place it horizontally on the bottom of the freezer compartment. Loosen the frozen ice cube tray with a blunt object (e.g. spoon handle). Hold the finished ice cubes under running water for a short time to make them easier to remove.

### 11.3 Save energy

- Do not place the appliance near cookers, radiators or other heat sources. If the ambient temperature is high, the compressor will run more frequently and longer, resulting in increased energy consumption.
- Ensure sufficient ventilation at the base, sides and rear of the unit. Never cover the ventilation openings. Observe the distance dimensions (see chapter "Installation and connection").
- The arrangement of drawers, shelves and racks as shown in the "Getting to know the appliance" illustration offers the most efficient use of energy and should therefore be retained as far as possible.
- For a larger storage space (e.g. for large refrigerated/frozen goods), remove the middle shelves/drawers. If necessary, remove the upper and lower shelves/drawers last.
- An evenly filled refrigerator/freezer compartment contributes to optimal energy use. Avoid empty or half-empty compartments.
- Do not put warm food in the refrigerator/freezer. Allow food to cool down first.
- Defrost frozen food in the refrigerator. The coldness of the frozen food reduces energy consumption in the refrigerator compartment and thus increases energy efficiency.
- Do not set the temperature colder than necessary. This contributes to optimal energy use.
- Door seals of the appliance must be fully intact so that the doors close properly and energy consumption does not increase unnecessarily.
- Open the appliance only when necessary and then only as briefly as possible. Energy consumption and the temperature in the appliance may increase if the appliance door is opened frequently or for a long time or is not closed properly.

## 12 Maintenance and care

---

For hygienic reasons, clean the outside and inside of the appliance regularly, including the door seal and interior fittings.

Before carrying out any maintenance or servicing work, make sure that the appliance is disconnected from the mains (see safety chapter → Electric shock).

### CAUTION

#### RISK OF INJURY!

- Do not use electric heaters, naked flames, knives or similar to defrost.
- Never clean the appliance with steam cleaning equipment. Moisture could get into electrical components.
- If the temperature controller is set to "0", cooling is switched off, but the power circuit is maintained.

### ATTENTION

#### SURFACE!

- Do not use abrasive, aggressive cleaning agents.
- Do not use scratching sponges.
- Essential oils and organic solvents, e.g. juice of lemon or orange peel, butyric acid or cleaning agents containing acetic acid, may attack plastic parts. Do not bring such substances into contact with the appliance parts.



## 12.1 Clean unit

1. Take out the chilled food. Store everything covered in a cool place.
2. To clean the glass shelves, lift them up slightly and pull them out until they can be swung up or down and removed.
3. Push the door compartments upwards and remove them.
4. Clean the appliance, including the door seal and interior fittings, with a cloth and lukewarm water, adding a little commercial washing-up liquid.
5. Wipe with clean water and rub dry.
6. Check the condensation drain hole. Clean regularly with the help of cotton swabs.
7. Insert the cleaned glass shelves, door compartments, drawers, etc.
8. Make sure that the interior of the appliance is completely dry.
9. Connect the unit to the mains and switch it on.

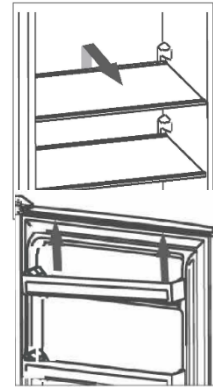

## 12.2 Clean / change appliance door seal

### Check the air-tightness of the seals of the door or lid

1. Clamp a sufficiently long strip of paper 50 mm wide and 0.08 mm thick at various points on the unit.
- If the paper can be pulled through with a slight resistance, the appliance door seal is tight. (The test of the thickness of the paper used is carried out according to ISO 534).

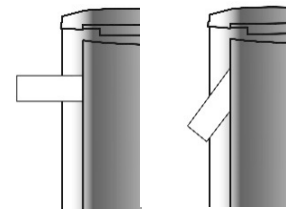

Or

1. Place a torch on a glass shelf in the appliance, point the light in the direction of the appliance door seal and close the door. If no direct light shines through, the appliance door seal is tight.
2. If direct light shines through the closed door, the seal is leaking.

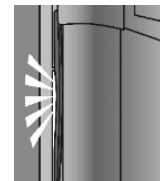

### Replace appliance door seal

1. Remove food from the appliance.
2. Pull the appliance door seal out of the appliance.
3. Clean the appliance door as usual.
4. Insert the new appliance door seal into the gaps. Insert the seal into the corners first and press / stroke with your thumb.
5. If the seal does not fit evenly all over: carefully heat the corresponding areas with a hair dryer and pull it out a little with your fingers.



- Check the door seals regularly for dirt and damage.
- Grease and oil make the door seals porous and brittle. If grease or oil gets on the door seals, clean them immediately with a cloth and lukewarm water, adding a little commercial washing-up liquid.

## 12.3 Defrosting

### Manual defrosting in the refrigerator compartment

A layer of frost and ice can form in the appliance after prolonged use. An excessive layer of frost and ice increases energy consumption. Defrost and clean the appliance.

1. Take out the chilled food. Store everything covered in a cool place.
2. To clean the glass shelves, lift them up slightly and pull them out until they can be swung up or down and removed.
3. Push the door compartments upwards and remove them.
4. Clean the appliance, including the door seal and interior fittings, with a cloth and lukewarm water, adding a little commercial washing-up liquid.
5. Wipe with clean water and rub dry.
6. Insert the cleaned glass shelves, door compartments, drawers, etc.
7. Connect the unit to the mains and switch it on.

### Manual defrosting in the freezer compartment

A layer of frost or ice can form in the freezer compartment after prolonged use. If this ice layer reaches a thickness of 6 - 8 mm, defrost and clean the freezer compartment. An excessively thick layer of frost or ice increases energy consumption. Before defrosting, set the temperature control to the highest setting; the frozen food stores the cold for some time.

1. Pull out the mains plug.
2. Empty the unit and store the goods in a cool room.
3. To speed up defrosting, place a container of warm water inside the appliance.
4. Do not use any mechanical objects to remove the ice layer.
5. First remove the coarse pieces of ice and then the small pieces of ice from the appliance.
6. Clean the freezer compartment including the interior with a cloth and lukewarm water, adding a little commercial dishwashing detergent.
7. Wipe with clean water and rub dry.
8. After cleaning, reconnect the appliance to the mains and switch it on.

## 12.4 Illuminant LED

The unit is equipped with maintenance-free LED lighting.



- Repairs to this LED lighting should only be carried out by the customer service.

## 12.5 Taking the unit out of operation

To switch off the appliance, pull out the mains plug or switch off or unscrew the fuse.

- ✓ Remove food.
- ✓ Pull out the mains plug or switch off or unscrew the fuse.
- ✓ Defrost the appliance and clean it thoroughly (see chapter "Maintenance and care").
- ✓ Leave the appliance door open to avoid odours and mould.

## 13 Operating noises / troubleshooting

Repairs to electrical equipment must only be carried out by a qualified electrician. Incorrect or improperly carried out repairs can be dangerous to the user. If the repair has not been carried out properly, the warranty will be invalidated.

### Operating noise

NOISE	NOISE	CAUSE / REMEDY
Normal noises	Marbles	Caused by the compressor when it is in operation.
	Liquid noise	Arises from the circulation of the refrigerant in the unit.
	Clicking sounds	The temperature controller switches the compressor on or off.
Disturbing noises	Bottle sounds	Leave a safe distance between the bottles and other containers.
	Vibration of the condenser (only with visible condenser at the rear of the unit)	Check if the condenser is loose at the back of the unit. Fasten the condenser.

### Troubleshoot

DISTURBANCE	POSSIBLE CAUSES	MEASURES
Interior light does not work, but compressor runs.	Bulb is defective.	Replace the bulb (see chapter 4.4).
There is water in the unit.	Condensation drain hole is completely closed.	Clean the condensation drain hole, e.g. with a cotton swab.
Cooling group starts too often and for too long.	The appliance door is opened too often.	Do not open the appliance door unnecessarily.
	Air circulation around the unit is obstructed.	Leave the area around the unit free.
Unit does not cool.	Unit is switched off or is not supplied with power.	Check the power supply and fuses. Check that the mains plug is correctly inserted in the socket. Check that there is voltage at the socket.
	Temperature controller is set to "0".	Check the temperature controller settings.
	Ambient temperature is too low.	(see chapter 2.3)
Side wall is very warm (only for models with foamed-in condenser).	The condenser releases warm air into the environment. If the ambient temperature is too high, heat can build up. As soon as the ambient temperature has dropped, the unit cools normally again. It is essential to observe the clearances (see chapter 2.3).	No measures necessary.

Sticker "OK" does not appear.	Average temperature in this range set too high.	Set the temperature control to a colder level. Change the temperature control only gradually and wait approx. 12 hours before checking again.
A layer of frost or ice forms on the rear inner wall.	High room temperatures (such as on hot summer days) and a high temperature controller setting can lead to continuous cooling operation. The compressor must run continuously to maintain the set temperature in the unit. The appliance is not able to defrost automatically, as this is only possible when the compressor is not running. (see chapter "Defrosting").	Turn the temperature control knob to a lower setting. The compressor will turn on and off as usual and the automatic defrosting will continue.

## 14 Spare parts / Customer service

The following spare parts are available from Customer Service (depending on the machine):

- (1) Thermostats, temperature sensors, printed circuit boards and light sources;
- (2) Door handles, door hinges, shelves and drawers

The spare parts are available 7 years after the last copy of a model has been placed on the market.

Door seals are available 10 years after the last copy of a model has been placed on the market.

To access the product database for:

- Repair orders
- Data sheet
- Instructions for use

scan the service QR code from the enclosed service card or from the type plate on the unit.



*Service card*

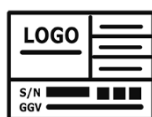

*Nameplate*

**More information about the service, see attached service card**

Customer service address:

EGS GmbH  
 Diesel Road 1  
 33397 Rietberg / GERMANY



- The visit of the service technician in case of incorrect operation or one of the described malfunctions is not free of charge even during the warranty period.

## 15 Warranty conditions

---

As the purchaser of an Exquisit appliance, you are entitled to the statutory warranty from the purchase contract with your dealer. In addition, we grant you a warranty under the following conditions:

### **Duration of benefits**

The guarantee runs for 24 months from the date of purchase (proof of purchase must be presented). During the first 6 months, the customer service will repair defects in the unit free of charge. The prerequisite is that the unit is accessible for repairs without special effort. In the further 18 months, the purchaser is obliged to prove that the defect already existed at the time of delivery.

In the case of commercial use (e.g. in hotels, canteens) or shared use by several households, the guarantee is 12 months from the date of purchase (proof of purchase must be presented). During the first 6 months, the customer service will repair any defects in the appliance free of charge. The condition is that the appliance is accessible for repairs without special effort. In the further 6 months, the purchaser is obliged to prove that the defect already existed at the time of delivery.

Making a claim under the guarantee does not extend the guarantee for either the appliance or the newly installed parts.

### **Scope of the rectification of defects**

Within the aforementioned periods, we shall remedy all defects in the unit that are demonstrably due to defective workmanship or material defects. Replaced parts become our property.

### **Excluded are:**

Normal wear and tear, deliberate or negligent damage, damage caused by non-observance of the operating instructions, improper set-up or installation or by connection to the wrong mains voltage, damage due to chemical or electrothermal effects or due to other abnormal environmental conditions, glass, paint or enamel damage and possible colour differences as well as defective light bulbs.

Defects to the appliance which are due to transport damage are also excluded. We will also not provide any services if - without our special written approval - work has been carried out on the Exquisit device by unauthorised persons or if parts of foreign origin have been used. This restriction does not apply to defect-free work carried out by a qualified specialist using our original parts to adapt the appliance to the technical protection regulations of another EU country.

### **Scope**

Our guarantee applies to appliances purchased and in operation in the Federal Republic of Germany or Austria.

In the case of complaints about defective devices, the sender and recipient addresses must be in the Federal Republic of Germany or Austria.

For units purchased and operated in other European countries, the warranty conditions of the seller apply.

### **The following applies to repair orders outside the warranty period:**

- If a unit is repaired, the repair invoices are due immediately and payable without deduction.
- If a unit is checked or a repair that has been started is not completed, travel and labour charges will be invoiced.
- Advice from our Customer Advisory Centre is free of charge (see chapter "Customer Service").

GGV Handelsgesellschaft mbH & Co. KG, August-Thyssen-Str. 8, D-41564 Kaarst-Holzbüttgen

## 16 Disposal

---

### Dispose of packaging



Dispose of the packaging according to type. Put cardboard and carton in the waste paper collection and foil in the recyclables collection.

### Dispose of old appliance (EN)

#### Old appliances must not be disposed of with household waste.



The symbol of the crossed-out wheeled bin on the product or its packaging means that the appliance must not be disposed of with household waste but requires separate disposal. You can take the old appliance **free of charge to** a suitable municipal collection point for waste electrical and electronic equipment, e.g. a recycling centre.

You can obtain the addresses from your city or local government.

Alternatively, you can return small WEEE with an edge length of up to 25 cm free of charge to retailers with a sales area for electrical and electronic equipment of at least 400 m<sup>2</sup> or food retailers with a total sales area of at least 800 m<sup>2</sup>, who offer electrical and electronic equipment at least several times a year.

Larger old appliances can be returned free of charge to an appropriate retailer when purchasing a new appliance of the same type that performs substantially the same functions as the new appliance. For the modalities of returning an old appliance in case of delivery of the new appliance, please contact your dealer.

Please remove - if possible - all batteries and accumulators as well as all lamps that can be removed without destroying them before disposing of the product.

We would like to point out that you are responsible for deleting personal data on the device to be disposed of.

Children are often unable to recognise the dangers inherent in handling household appliances. Provide the necessary supervision and do not let children play with the appliance.

### Dispose of old appliances (AT)



The symbol of the crossed-out wheeled bin on the product or its packaging means that the appliance must not be disposed of with household waste but requires separate disposal. You can take the old appliance free of charge to a suitable municipal collection point for waste electrical and electronic equipment, e.g. a recycling centre. You can obtain the addresses from your city or municipal administration. Alternatively, you can return WEEE free of charge when buying a new appliance of the same type and with the same function from a stationary retailer. Please contact your dealer regarding the modalities of returning an old appliance in case of delivery of the new appliance.

Please remove - if possible - all batteries and accumulators as well as all lamps that can be removed without destroying them before disposing of the product.

We would like to point out that you are responsible for deleting personal data on the device to be disposed of.

The appliance may contain substances that can endanger the environment and human health if disposed of incorrectly. Material recycling helps to reduce waste and conserve resources. By collecting old appliances separately and recycling them, you help prevent negative impacts on the environment and human health.



# exQUISIT

**GGV HANDELSGES. MBH & CO. KG  
AUGUST-THYSSEN-STR. 8  
D-41564 KAARST  
GERMANY**

KS516-4-H-010D\_BDA\_DE-EN\_E1-1\_REV\_2024-04-P.DOCX

[www.exquisit.de](http://www.exquisit.de)